

Nr Sprawy: SZP.250.25.2023

UMOWA NR 1/SGGW/2024

Umowa została zawarta z dniem złożenia kwalifikowanego podpisu elektronicznego przez ostatnią ze Stron, pomiędzy:

Szkołą Główną Gospodarstwa Wiejskiego w Warszawie przy ul. Nowoursynowskiej 166, 02-787 Warszawa, zwaną w dalszej treści umowy „Zamawiającym”, reprezentowaną przez:

- dr inż. Arkadiusz Gruchała – Zastępca Kanclerza – Dyrektor ds. Zarządzania Infrastrukturą

- przy kontrasygnacie finansowej Kwestor SGGW mgr Anny Kamińskiej

a

firmą TRONUS POLSKA SPÓŁKA Z OGRANICZONĄ ODPOWIEDZIALNOŚCIĄ, z siedzibą w Warszawie ul Juliana Konstantego Ordona 2A, 01-237 Warszawa wpisaną do Rejestru Przedsiębiorców Krajowego Rejestru Sądowego przez Sąd Rejonowy DLA M. ST. WARSZAWY W WARSZAWIE, XII WYDZIAŁ GOSPODARCZY KRAJOWEGO REJESTRU SĄDOWEGO pod numerem KRS nr 0000426304 NIP 5272680141 REGON: 146196211

zwaną w dalszej treści umowy „Wykonawcą”, reprezentowaną przez:

BEATA WARDA- PREZES ZARZĄDU

Zwanymi dalej łącznie „Stronami”.

§1 PODSTAWA PRAWNA

Na podstawie przeprowadzonego postępowania o udzielenie zamówienia publicznego, zgodnie z ustawą z dnia 11 września 2019 r. Prawo zamówień publicznych (t. j. Dz.U. z 2023 r. poz. 1605 ze zm.), w trybie podstawowego bez negocjacji, Zamawiający zleca, a Wykonawca przyjmuje do realizacji przedmiot zamówienia określony w § 3.

§2 OŚWIADCZENIA

1. Wykonawca oświadcza, że jest uprawniony do prowadzenia działalności gospodarczej w zakresie objętym przedmiotem niniejszej Umowy.
2. Wykonawca oświadcza, że posiada odpowiednie możliwości osobowe i techniczne, konieczne dla realizacji zamówienia będącego przedmiotem niniejszej Umowy oraz znajduje się w sytuacji finansowej i ekonomicznej zapewniającej wykonanie niniejszej Umowy.
3. Zamawiający oświadcza, że posiada Numer Identyfikacji Podatkowej **NIP 5250007425** oraz **REGON 000001784**.

4. Wykonawca oświadcza, że posiada Numer Identyfikacji Podatkowej NIP 5272680141 REGON: 146196211, i jest /nie jest⁽¹⁾ czynnym podatnikiem VAT.

§3 PRZEDMIOT UMOWY

1. Przedmiot zamówienia stanowią: **Dostawa mebli dla Szkoły Głównej Gospodarstwa Wiejskiego w Warszawie** w trakcie trwania niniejszej Umowy o cechach określonych w załączniku nr 1 do Umowy, zwanym w dalszej treści Umowy – **Opisem przedmiotu zamówienia wraz z kalkulacją ceny ofertowej odpowiednio:**

- **dla zadania nr 5: Meble różne – biurka, siedziska, krzesła i produkty z nimi związane i ich części dla Biuro Promocji**

Przedmiot zamówienia musi posiadać następującą dokumentację sporządzoną w języku polskim: instrukcję obsługi, aprobaty techniczne, certyfikaty, jakości oraz spełniać normy PN, EN dopuszczające je do obrotu i użycia na terenie Polski oraz posiada odpowiednie atesty właściwe dla tego materiału.

2. Miejscem dostawy i wydania, jak również miejscem odbioru faktur jest: **Szkoła Główna Gospodarstwa Wiejskiego w Warszawie, ul. Nowoursynowskiej 166, 02-787 Warszawa.**
3. Zamawiający zastrzega sobie prawo do ograniczenia przedmiotu umowy w zakresie rzeczowym i ilościowym do max 75 % podstawowej wartości przedmiotu zamówienia.

§4 TERMIN REALIZACJI UMOWY

1. Sprzedaż i dostawa przedmiotu zamówienia, o którym mowa w § 3 ust. 1 nastąpi w terminie odpowiednio:
 - **dla zadania nr 5: 20 dni robocze od daty zawarcia umowy,**
2. Za dzień realizacji przedmiotu zamówienia uznany będzie dzień, w którym Wykonawca zakończy realizację wszystkich dostaw zamówionych przez Zamawiającego mebli.
3. W celu potwierdzenia należytej realizacji przedmiotu zamówienia Strony zobowiązują się do podpisania protokołu dostaw według wzoru stanowiącego załącznik nr 2 do Umowy.

§5 WYNAGRODZENIE WYKONAWCY

1. Za realizację przedmiotu zamówienia Zamawiający zobowiązuje się zapłacić Wykonawcy wynagrodzenie określone w formularzu ofertowym stanowiącym załącznik nr 3 do niniejszej umowy zawartym w ofercie z dnia **22.09.2023r.** w wysokości:

Zadanie 5:

9 576,00 PLN netto (słownie: dziewięć tysięcy pięćset siedemdziesiąt sześć zł 00/100) plus należny podatek VAT 2 202,48 PLN, co łącznie czyni cenę 11 778,48 PLN brutto (słownie: jedenaście tysięcy siedemset siedemdziesiąt osiem zł 48/100)

¹ niepotrzebne skreślić

2. Warunkiem niezbędnym do wystawienia faktury przez Wykonawcę jest protokolarny odbiór końcowy jakościowy i ilościowy, podpisany przez obie strony, wg wzoru zawartego w umowie.
3. Wynagrodzenie określone w ust. 1 będzie liczone według cen jednostkowych podanych w załączniku nr 1 do niniejszej Umowy (Opis przedmiotu zamówienia i kalkulacja ceny ofertowej).
4. Wykonawcy przysługuje wynagrodzenie wyłącznie za faktycznie dostarczony przedmiot zamówienia, z zastrzeżeniem nieprzekraczalności sumy kwot, o którym mowa w ust. 1.
5. Poza wynagrodzeniem, o którym mowa w ust 1 powyżej , Wykonawcy nie przysługuje żadne inne lub dodatkowe wynagrodzenie z tytułu realizacji przedmiotu umowy.

§6 WARUNKI DOSTAWY

1. Przedmiot zamówienia zostanie dostarczony zgodnie z postanowieniami niniejszej Umowy.
2. Zamawiający nie dopuszcza żadnych wad cięcia płyt wiórowych laminowanych (wyszczerbienia, ukruszenia, nierówne cięcie itp.) pod rygorem nieodebrania mebli z winy wykonawcy.
3. Wykonawca zobowiązuje się dostarczyć Zamawiającemu wyłącznie wyroby fabrycznie nowe, wolne od wad, oryginalnie zapakowane
4. Wykonawca zobowiązuje do wykonania pomiarów w celu dokonania ewentualnych drobnych korekt (odpowiednio dla Zadania).
5. Wykonawca zobowiązuje się uzgodnić z osobą wymienioną w załączniku nr 4 „Odbiorcy - lista jednostek wewnętrznych Zamawiającego” do niniejszej Umowy, nie później niż 5 dni od daty podpisania umowy – koloru zaoferowanych mebli na podstawie zaprezentowanego przez siebie wzornika, jak również termin każdej dostawy z wyprzedzeniem co najmniej 3 dni roboczych.
6. Wykonawca zobowiązany jest do pisemnego zgłoszenia gotowości wykonania prac – 3 dni przed przystąpieniem do prac, osobie wskazanej w zał. nr 4 „Odbiorcy – lista jednostek Zamawiającego”.
7. Wykonawca zobowiązuje się do wykonania: prac związanych z wyniesieniem mebli z meblowanych pomieszczeń oraz dostawy, wniesienia, montaż nowych mebli w ciągu:
 - **dla zadania nr 5: 20 dni robocze od daty zawarcia umowy**
8. Do dostarczonych mebli dołączona będzie dokumentacja w języku polskim umożliwiająca wykorzystania wszystkich możliwości technicznych sprzętu.
9. Wykonawca zobowiązany jest do pisemnego zgłoszenia gotowości wykonania prac - 3 dni przed przystąpieniem do prac, osobie wskazanej w zał. nr 4 „Odbiorcy – lista jednostek Zamawiającego”.
10. Zamawiający, bez jakichkolwiek roszczeń finansowych ze strony Wykonawcy z tym związanych, może odmówić przyjęcia dostawy w całości lub części, jeżeli:
 - a) termin dostawy nie był z nim uprzednio uzgodniony;

- b) przedmiot zamówienia nie będzie oryginalnie zapakowany i oznaczony zgodnie z obowiązującymi przepisami;
 - c) pracownicy Wykonawcy odmówią rozładunku i złożenia dostarczanych w miejscu znajdującym się w siedzibie Zamawiającego i wskazanym przez osobę wymienioną w załączniku nr 4 do niniejszej umowy „Odbiorcy – lista jednostek wewnętrznych Zamawiającego”.
11. Dokonanie dostawy zostanie potwierdzone protokołem odbioru ilościowego podpisanym przez obydwie Strony.
 12. Do faktury Wykonawca ma obowiązek dołączyć specyfikację, na której zostaną wyszczególnione wszystkie jednostkowe kategorie mebli z przypisaniem do nich cen jednostkowych netto i brutto.
 13. Wszelkie dokumenty dotyczące dostawy mebli (protokoły) przygotowuje Wykonawca.

§7 GWARANCJA

1. Wykonawca udzieli 24 miesięcznej gwarancji na przedmiot umowy, o którym mowa w § 3 niniejszej umowy.
2. Bieg terminu gwarancji przedmiotu zamówienia rozpoczyna się w dniu dokonania przez Zamawiającego odbioru bez zastrzeżeń.
3. Serwis gwarancyjny świadczony będzie w miejscach używania dostarczonych mebli w siedzibie Zamawiającego.
4. Wykonawca zobowiązuje się do usunięcia wady, awarii, bądź usterki sprzętu, lub dostarczenia wyrobu zastępczego, w terminie 48 godzin od chwili zawiadomienia telefonicznego i faksem lub pocztą elektroniczną o uszkodzeniach lub niesprawności danego przedmiotu umowy.
5. W przypadku niemożności usunięcia wad w powyższym terminie Wykonawca zobowiązany jest na czas naprawy użyczyć równorzędny wyrób zastępczy o nie gorszych parametrach, a jeśli tego nie wykona, Zamawiający dokona najmu takiego wyrobu na koszt Wykonawcy.
6. Wykonawca zobowiązuje się do wymiany sprzętu na nowy, wolny od wad, jeżeli w terminie 14 dni od daty zgłoszenia wady, awarii lub usterki nie może zrealizować naprawy gwarancyjnej lub jeżeli trzykrotnie nastąpiła wada, awaria lub usterka tego samego podzespołu. Wymiana wyrobu nastąpi w ciągu 7 dni od dnia upływu terminu naprawy gwarancyjnej lub w ciągu 14 dni od dnia zgłoszenia wady, awarii lub usterki – powtarzającej się dla danego podzespołu po raz trzeci. Wyrób dostarczony na wymianę musi być fabrycznie nowy, a jego parametry techniczne muszą być nie gorsze od parametrów sprzętu podlegającego wymianie.
7. Wszelkie koszty związane z naprawami gwarancyjnymi oraz przeglądami koniecznymi do zachowania jej ciągłości ponosi Wykonawca.
8. W przypadku rozbieżności pomiędzy warunkami gwarancji zawartymi w kartach gwarancyjnych, a zapisami umowy Strony wiążą postanowienia niniejszej Umowy.

§8 WARUNKI PŁATNOŚCI

1. Płatność wynagrodzenia należnego Wykonawcy za zrealizowaną dostawę nastąpi przelewem na konto podane w ust. 2 poniżej, w terminie 30 dni od daty otrzymania przez Zamawiającego wystawionej zgodnie z przepisami podatkowymi faktury do której dołączone będą kopie protokołu odbioru, o których mowa w § 4 ust. 3.
2. Płatności, o których mowa w niniejszym paragrafie dokonywane będą w formie przelewu bankowego na rachunek Wykonawcy **wskazany na fakturze VAT**.
3. Faktury będą wystawiane przez Wykonawcę raz w miesiącu, po zakończeniu każdego miesiąca kalendarzowego, w którym odbyły się dostawy towaru, w terminach zgodnych z przepisami podatkowymi).
4. Za dzień zapłaty uważa się dzień obciążenia rachunku bankowego Zamawiającego.
5. Koszty obsługi bankowej powstałe poza bankiem Zamawiającego pokrywa Wykonawca.
6. Zamawiający (SGGW) oświadcza, że jest objęty zakresem podmiotowym ustawy z dnia 27 sierpnia 2009r. o finansach publicznych (Dz.U. 2009 Nr 157 poz. 1240 z późn. zm.). W związku z tym w przypadku płatności dokonywanych na podstawie niniejszej Umowy na rzecz Wykonawcy, Zamawiający zastrzega sobie prawo do wyboru stosowania bądź odstąpienia od stosowania, o ile będzie to w interesie uczelni publicznej, mechanizmu podzielonej płatności, zgodnie z art.108a ustawy o podatku od towarów i usług, z zastrzeżeniem ust. 1a tegoż artykułu.
7. Wykonawca zobowiązany jest do wskazania na fakturze rachunku bankowego widniejącego na tzw. „białej liście podatników” prowadzonej przez Szefa Krajowej Administracji Skarbowej

§9 KARY UMOWNE

1. Zamawiający może żądać od Wykonawcy zapłaty następujących kar umownych:
 - 1) za zwłokę w dostawie przedmiotu zamówienia – kary w wysokości (0,2%) wartości brutto kwoty określonej w § 5 ust. 1 umowy za każdy dzień zwłoki w dostawie;
 - 2) za niedotrzymanie przez Wykonawcę terminów: napraw, dostarczenia wyrobu zastępczego, wymiany wyrobu na nowy, wolny od wad – kary w wysokości (0,2%) wartości brutto kwoty określonej w § 5 ust. 1 umowy za każdy dzień zwłoki w należywym wykonywaniu Umowy;
 - 3) za odstąpienie od umowy przez którąkolwiek ze Stron z przyczyn leżących po stronie Wykonawcy – 10% wynagrodzenia Wykonawcy brutto określonego w sposób wskazany w § 5 ust. 1,
2. W razie niezrealizowania dostawy w terminie, o którym mowa w § 4 ust. 1 niniejszej umowy, Zamawiający może wezwać pisemnie Wykonawcę do spełnienia świadczenia w terminie nie krótszym niż 1 dzień roboczy od dnia wezwania. Po bezskutecznym upływie tego terminu Zamawiający ma prawo odstąpić od umowy (w całości lub części) w terminie kolejnych 30 dni. W przypadku skorzystania przez Zamawiającego z prawa do wezwania

mają zastosowanie postanowienia ust 1 pkt. 1). Po bezskutecznym upływie wyznaczonego terminu mają zastosowanie postanowienia ust.1 pkt 3).

3. Wykonawca zobowiązuje się do zapłaty kary umownej w terminie 7 dni od daty otrzymania wezwania do zapłaty / noty obciążeniowej wystawionej przez Zamawiającego, z zastrzeżeniem ust. 5 poniżej.
4. Łączna maksymalna wysokość kar umownych, których Zamawiający może dochodzić od Wykonawcy wynosi 20% wartości brutto kwoty określonej w § 5 ust. 1 umowy.
5. Zamawiający może dokonać potrącenia naliczonych i należnych mu kar z płatności faktur wystawionych przez Wykonawcę lub z zabezpieczenia należytego wykonania umowy.
6. Strony zastrzegają sobie prawo dochodzenia na zasadach ogólnych odszkodowań przewyższających wysokość kar umownych.

§10 ZABEZPIECZENIE NALEŻYTEGO WYKONANIA UMOWY

1. Wartość zabezpieczenia należytego wykonania umowy ustala się w kwocie co stanowi 5 % ceny oferowanej brutto .
 - **dla zadania nr 5: Meble różne – biurka, siedziska, krzesła i produkty z nimi związane i ich części dla Biuro Promocji – 588,92zł.**
2. Wykonawca wniósł całość zabezpieczenia należytego wykonania Umowy w formie pieniężnej przed podpisaniem niniejszej Umowy.
3. Dokument wniesienia zabezpieczenia należytego wykonania Umowy stanowi załącznik nr 5 do niniejszej umowy.
4. Zabezpieczenie służy do pokrycia roszczeń Zamawiającego z tytułu nie wykonania lub nienależytego wykonania Umowy.
5. Zwrot zabezpieczenia należnego wykonania umowy nastąpi w terminie 30 dni od dnia wykonania zamówienia i uznania przez zamawiającego za należycie wykonane.
6. Zabezpieczenie należnego wykonania umowy wniesione w pieniądzu Zamawiający zwraca wraz z odsetkami wynikającymi z umowy rachunku bankowego, na którym było przechowywane, pomniejszone o koszty prowadzenia rachunku oraz prowizję bankową za przelew pieniędzy na rachunek Wykonawcy.

§11 POUFNOŚĆ

1. Strony niniejszej Umowy zobowiązują się w czasie jej trwania oraz po jej rozwiązaniu lub wygaśnięciu do zachowania poufności co do informacji, o których dowiedziały się w związku z wykonywaniem niniejszej Umowy oraz informacji technicznych, technologicznych, ekonomicznych, finansowych, handlowych prawnych i organizacyjnych dotyczących drugiej Strony, niezależnie od formy przekazania tych informacji i ich źródła, o ile bezwzględnie obowiązujące przepisy nie stanowią inaczej. Informacje te stanowią informacje poufne.

2. Klauzulą poufności nie są objęte informacje uzyskane w trakcie toczącego się postępowania o udzielenie zamówienia publicznego oraz informacje mogące stanowić podstawę do wystawienia referencji dla Wykonawcy.
3. Informacje poufne mogą być ujawnione na żądanie sądu, prokuratury, policji, organów administracji państwowej w związku z ich uprawnieniami ustawowymi.

§12 ZAWIADOMIENIA

1. Jakikolwiek zawiadomienia lub notyfikacje dokonywane na podstawie niniejszej Umowy mogą być doręczone osobiście, za pomocą kuriera, listu poleconego za potwierdzeniem odbioru na adres siedziby każdej ze Stron podane w preambule Umowy.
2. Strony poniżej wskazują swoich reprezentantów do wykonywania niniejszej Umowy, w tym podpisywania protokołów oraz dokonywania na roboczo uzgodnień w trakcie jej trwania nie ingerujących w treść zawartej Umowy:

(a) Zamawiający (odpowiednio do Zadania):

– **dla zadania nr 5:**

lic. Paweł Gruba, e mail: pawel_gruba@sggw.edu.pl, Tel.: (22) 59 31007

(b) Wykonawca:

Konrad Warda, tel 22 353 66 77 wew 12, 505 501 283 konrad.warda@tronus.pl

§13 ODPOWIEDZIALNOŚĆ

1. Wykonawca będzie odpowiedzialny za całość szkód poniesionych przez Zamawiającego z powodu niewykonania lub nienależytego wykonania Umowy przez Wykonawcę.
2. Za szkody powstałe na majątku Zamawiającego w czasie dostaw, dokonane przez Wykonawcę, lub jego pracowników odpowiada Wykonawca. Wartość szkód zostanie oszacowana przez Zamawiającego i potrącona z rachunku wystawionego przez Wykonawcę.
3. Żadna ze Stron nie będzie odpowiadała za niewykonanie swoich zobowiązań wynikających z niniejszej Umowy, jeżeli spowodowane zostały „Siłą wyższą”. „Siła wyższa“ oznacza wydarzenie nieprzewidywalne i poza kontrolą Strony, występujące po podpisaniu Umowy, a uniemożliwiające wypełnienie obowiązków Strony. Wydarzenia takie mogą obejmować w szczególności: wojny, pożary, powodzie, embarga przewozowe, strajki oraz oficjalne decyzje organów władzy państwowej. W sytuacji „Siły wyższej” strony poinformują się natychmiast o jej zaistnieniu i w dobrej wierze rozpatrzą możliwości realizacji bądź rozwiązania Umowy.

§14 SPORY

1. Wszelkie spory między Stronami mogące wyniknąć w trakcie realizacji niniejszej Umowy powinny być rozwiązywane bez zbędnej zwłoki drogą negocjacji między Stronami.

2. W przypadku niepowodzenia tych negocjacji, zaistniałe spory będzie rozstrzygał sąd właściwy dla siedziby Zamawiającego.

§15 KLAUZULA INFORMACYJNA DOTYCZĄCA RODO

Zgodnie z art. 13 ust. 1 i 2 rozporządzenia Parlamentu Europejskiego i Rady (UE) 2016/679 z dnia 27 kwietnia 2016 r. w sprawie ochrony osób fizycznych w związku z przetwarzaniem danych osobowych i w sprawie swobodnego przepływu takich danych oraz uchylenia dyrektywy 95/46/WE (ogólne rozporządzenie o ochronie danych) (Dz. Urz. UE L 119 z 04.05.2016, str. 1), dalej „RODO”, Zamawiający informuję, że:

- 1) Administratorem danych osobowych jest Szkoła Główna Gospodarstwa Wiejskiego w Warszawie, ul. Nowoursynowska 166, 02-787 Warszawa;
- 2) Inspektorem ochrony danych osobowych w Szkole Głównej Gospodarstwa Wiejskiego w Warszawie jest Pan Michał Komornicki, kontakt: adres email: iod@sggw.pl, tel.+48 22 593 59 06;
- 3) Dane osobowe będą przetwarzane na podstawie art. 6 ust. 1 lit. c RODO oraz na podstawie przepisów ustawy z dnia 11 września 2019 r. Prawo zamówień publicznych (Dz. U. z 2019 r. poz. 2019), „ustawa Pzp”; w celu związanym z postępowaniem o udzielenie zamówienia publicznego, zawarciem umowy oraz jej realizacją oraz na podstawie art. 6 ust. 1 lit. f RODO zgodnie z pkt. 5. W przypadku przetwarzania danych osobowych na podstawie art. 6 ust. 1 lit. f) RODO za prawnie uzasadniony interes Administratora uznaje się:
 - (a) ustalenie lub dochodzenie przez Administratora roszczeń cywilnoprawnych wynikających z realizacji niniejszej Umowy, a także obrona przed takimi roszczeniami;
 - (b) weryfikacja danych osobowych w publicznych rejestrach.
- 4) Odbiorcami danych osobowych będą osoby lub podmioty upoważnione zgodnie z przepisami prawa powszechnie obowiązującego, którym udostępniona zostanie dokumentacja postępowania, w tym w szczególności w oparciu o art. 18 oraz art. 74 ustawy Pzp. Odbiorcami państwa danych będą: podmioty i organy, którym Administrator jest zobowiązany lub upoważniony udostępnić dane osobowe na podstawie powszechnie obowiązujących przepisów prawa, oraz podmioty, które na podstawie stosownych umów przetwarzają dane osobowe powierzone do przetwarzania przez Administratora w związku z realizacją usług gwarantujących należyte wykonanie niniejszej Umowy;
- 5) Dane osobowe Wykonawcy będą przechowywane, zgodnie z art. 78 ustawy Pzp, przez okres 4 lat od dnia zakończenia postępowania o udzielenie zamówienia, a jeżeli czas trwania umowy przekracza 4 lata, okres przechowywania obejmuje cały czas trwania umowy. W przypadku zawarcia i realizacji umowy obejmuje również okres niezbędny do zabezpieczenia ewentualnych roszczeń wynikających z umowy, chyba, że przepisy szczegółowe stanowią inaczej;

- 6) Obowiązek podania przez Wykonawcę danych osobowych bezpośrednio dotyczących jest wymogiem ustawowym określonym w przepisach ustawy Pzp w związku z art. 6 ust. 1 lit. c RODO związanym z udziałem w postępowaniu o udzielenie zamówienia publicznego; konsekwencje niepodania określonych danych wynikają z ustawy Pzp;
- 7) W odniesieniu do danych osobowych Wykonawcy decyzje nie będą podejmowane w sposób zautomatyzowany, stosowanie do art. 22 RODO;
- 8) Wykonawca posiada:
 - na podstawie art. 15 RODO prawo dostępu do danych osobowych Pani/Pana dotyczących;
 - na podstawie art. 16 RODO prawo do sprostowania Pani/Pana danych osobowych ;
 - na podstawie art. 18 RODO prawo żądania od administratora ograniczenia przetwarzania danych osobowych z zastrzeżeniem przypadków, o których mowa w art. 18 ust. 2 RODO ;
 - prawo do wniesienia skargi do Prezesa Urzędu Ochrony Danych Osobowych, gdy uzna Pani/Pan, że przetwarzanie danych osobowych Pani/Pana dotyczących narusza przepisy RODO;
 - prawo do wniesienia sprzeciwu wobec przetwarzania danych osobowych, który administrator przetwarza na podstawie art. 6 ust. 1 lit. f RODO w związku z treścią pkt 3 i 5;
- 9) Wykonawcy nie przysługuje:
 - w związku z art. 17 ust. 3 lit. b, d lub e RODO prawo do usunięcia danych osobowych;
 - prawo do przenoszenia danych osobowych, o którym mowa w art. 20 RODO;
 - na podstawie art. 21 RODO prawo sprzeciwu, wobec przetwarzania danych osobowych, gdyż podstawą prawną przetwarzania Pani/Pana danych osobowych jest art. 6 ust. 1 lit. c RODO.

§16 POSTANOWIENIA KOŃCOWE

1. Niniejsza umowa podlega prawu polskiemu.
2. Wykonawca bez pisemnej zgody Zamawiającego nie może powierzyć wykonania umowy osobie trzeciej ani przenieść na nią swoich wierzytelności wynikających z Umowy.
3. Poszczególne tytuły zastosowano w niniejszej Umowie jedynie dla jej przejrzystości i nie mają wpływu na jej interpretację.
4. Wszelkie zmiany niniejszej umowy wymagają formy pisemnej podpisanej przez Strony pod rygorem nieważności, , za wyjątkiem zmian dotyczących osób wskazanych w § 12 ust. 2 . które mogą być dokonywane w trakcie realizacji Umowy przez Strony na roboczo i nie będą stanowić zmiany niniejszej Umowy
5. Zamawiający dopuszcza możliwość zmiany Umowy w następujących przypadkach:

- 1) w zakresie przedmiotu zamówienia, jeżeli zmiany są korzystne dla Zamawiającego albo zaszły okoliczności, których nie można było przewidzieć w chwili zawarcia umowy, w szczególności siła wyższa lub inne niemożliwe do przewidzenia okoliczności towarzyszące realizacji dostawy, nie leżące po stronie Wykonawcy,
 - 2) w zakresie terminu realizacji, jeżeli zaszły okoliczności, których nie można było przewidzieć w chwili zawarcia umowy, nie leżące po stronie Wykonawcy, a zmiana jest konieczna dla należytego wykonania umowy,
 - 3) w zakresie wynagrodzenia w przypadku ustawowej zmiany stawek podatku od towarów i usług.
6. Strony pozostają związane ofertą z dnia 22.09.2023 r.
 7. Umowa wchodzi w życie z dniem podpisania jej przez upoważnionych przedstawicieli Stron.
 8. Umowę sporządzono w dwóch jednobrzmiących egzemplarzach, po jednym dla każdej ze Stron/w jednej wersji elektronicznej **/gdy umowa zawierana jest w wersji elektronicznej/*.

BEATA WARDA- PREZES ZARZĄDU
*podpisano kwalifikowanym podpisem
elektronicznym*

**dr inż. Arkadiusz Gruchala – Zastępca
Kancelerza – Dyrektor ds. Zarządzania
Infrastrukturą**
*podpisano kwalifikowanym podpisem
elektronicznym*

mgr Anna Kamińska – Kwestor SGGW
*podpisano kwalifikowanym podpisem
elektronicznym*

(pieczęć i podpisy osób reprezentujących
Wykonawcę)

(pieczęć i podpisy osób reprezentujących
Zamawiającego)

Załączniki:

- 1) Opis przedmiotu zamówienia i kalkulacja ceny ofertowej,
- 2) Wzór protokołu dostawy,
- 3) Formularz ofertowy,
- 4) Odbiorcy lista jednostek wewnętrznych Zamawiającego,
- 5) Potwierdzenie wniesienia zabezpieczenia należytego wykonania umowy.

Załącznik nr 1 do SWZ - wzór oświadczenia o niepodleganiu wykluczeniu z postępowania.

NR SPRAWY: SZP.250.25.2023

**ZAMAWIAJĄCY:
SZKOŁA GŁÓWNA GOSPODARSTWA WIEJSKIEGO
W WARSZAWIE
UL. NOWOURSYNOWSKA 166
02-787 WARSZAWA**

Wykonawca/Podwykonawca/Podmiot trzeci:

TRONUS POLSKA SP. Z O.O.

ul. Ordon 2A

01-237 Warszawa

NIP: 5272680141

REGON: 146196211

KRS: 0000426304

(pełna nazwa/firma, adres, w

zależności od podmiotu:

NIP/PESEL, KRS/CEiDG)

reprezentowany przez:

Paulina Król - pełnomocnictwo

(imię, nazwisko,

stanowisko/podstawa do

reprezentacji)

Oświadczenie

składane na podstawie art. 125 ust. 1 ustawy z dnia 11 września 2019 r.

Prawo zamówień publicznych (dalej jako: ustawa Pzp),

DOTYCZĄCE PRZESŁANEK WYKLUCZENIA Z POSTĘPOWANIA

Na potrzeby postępowania o udzielenie zamówienia publicznego pn. „Dostawa mebli dla Szkoły Głównej Gospodarstwa Wiejskiego w Warszawie”, prowadzonego przez Zamawiającego Szkołę Główną Gospodarstwa Wiejskiego w Warszawie, oświadczam, co następuje:

1. Oświadczam, że nie podlegam wykluczeniu z postępowania na podstawie art. 108 ust. 1 ustawy Pzp, a także nie podlegam wykluczeniu na podstawie art. 7 ust. 1 ustawy z dnia 13 kwietnia 2022 r. o szczególnych rozwiązaniach w zakresie przeciwdziałania wspierania agresji na Ukrainę oraz służących ochronie bezpieczeństwa narodowego (Dz.U. z 2022 r. poz. 835)

- ~~2. Oświadczam, że zachodzą w stosunku do mnie podstawy wykluczenia z postępowania na podstawie art. ustawy Pzp (podać mającą zastosowanie podstawę wykluczenia spośród wymienionych w art. 108 ust. 1 pkt 1, 2, i 5 Pzp lub art. 109 ust. 1 pkt 2-5, 7-10 ustawy Pzp). Jednocześnie oświadczam, że w związku z ww. okolicznością, na podstawie art. 110 ust. 2 ustawy Pzp podjąłem następujące środki naprawcze:.....~~
3. Oświadczam, że wszystkie informacje podane w powyższych oświadczeniach są aktualne i zgodne z prawdą oraz zostały przedstawione z pełną świadomością konsekwencji wprowadzenia zamawiającego w błąd przy przedstawianiu informacji.

Podpis elektroniczny lub podpis zaufany albo podpis osobisty w postaci elektronicznej.



Signed by /
Podpisano przez:

Paulina Król

Date / Data:
2023-09-22
11:30

Załącznik nr 1 do wzoru umowy stanowiącej załącznik nr 2 do niniejszej SWZ - Opis przedmiotu zamówienia wraz z kalkulacją ceny ofertowej

NR SPRAWY: SZP.250.25.2023

Dostawa mebli dla Szkoły Głównej Gospodarstwa Wiejskiego w Warszawie

Zadanie 1 – Załącznik nr 2.1.

Zadanie 2 - Załącznik nr 2.2.

Zadanie 3 – Załącznik nr 2.3.

Zadanie 4 - Załącznik nr 2.4.

Zadanie 5 – Załącznik nr 2.5.

Zadanie 6 - Załącznik nr 2.6.

Zadanie 7 – Załącznik nr 2.7.

Zadanie 8 - Załącznik nr 2.8.

Zadanie 9 - Załącznik nr 2.9.

NR SPRAWY: SZP.250.25.2023

Załącznik nr 1 do wzoru umowy nr z dnia, stanowiący załącznik nr 2.1 do niniejszej SWZ – Opis przedmiotu zamówienia wraz z kalkulacją ceny ofertowej.

Numer zadania	Zadanie nr 1
Nazwa zadania	Krzesła stacjonarne, biurka wraz z ruchomym kontenerem pod biurko oraz mobilne biurka oraz krzesła obrotowe biurowe dla Biura Współpracy Międzynarodowej.

Poz. nr 1 – Krzesło konferencyjne/ stacjonarne dla BMW –33 szt.

PRODUCENT/MODEL/SYMBOL (WYKONAWCA ZOBOWIĄZANY JEST DO PODANIA NAZWY PRODUCENTA, MODELU ORAZ SYMBOLU PROPONOWANEGO PRZEDMIOTU ZAMÓWIENIA)		PRODUCENT/MODEL/SYMBOL*	
		TRONUS, TR- KK54	
LP.	PARAMETR TECHNICZNY	WYMAGANE PRZEZ ZAMAWIAJĄCEGO	OFEROWANE PRZEZ WYKONAWCĘ
(1)	(2)	(3)	(4)
1.	Cechy krzesła: <ul style="list-style-type: none"> • trwale siedzisko oraz oparcie wykonane ze sklejki dębowej, grubość sklejki 12 mm, sklejka lakierowana wysokiej jakości i twardości lakierem • stelaż chromowany • obciążenie do 160 kg • możliwość sztaplowania krzesel • wyposażone w tworzywowe dystanse zapobiegające uszkodzeniom sklejki podczas sztaplowania oraz stopki z tworzywa zapobiegające rysowaniu podłoża • stelaż wzmocniony dodatkowym elementem krzyżakowym wzmocniającym jego sztywność • kolor: <ul style="list-style-type: none"> ○ 30 krzesel: DĄB GRAFIT R20065 MO – kolor do ustalenia z Wykonawcą, aby był zbliżony z kolorem stołów konferencyjnych ○ 3 krzesła: kolor buk (pasujący do obecnych mebli w biurze) 	TAK	TAK/NIE**
2.	OKRES GWARANCJI	24 miesiące	TAK/NIE**

DODATKOWE WYMAGANIA ZAMAWIAJĄCEGO
Warunki dostawy: dostawa, wniesienie, montaż oraz instalacja w siedzibie Zamawiającego w dni powszednie w godz. 8-16
Zamawiający dołącza zdjęcie poglądowe- TAK

Zamawiający nie dopuszcza żadnych wad dostarczonych mebli. Wykonawca zobowiązuje się dostarczyć Zamawiającemu wyłącznie wyroby fabrycznie nowe, wolne od wad, oryginalnie zapakowane.

Wykonawca zobowiązuje się uzgodnić z osobą wymienioną w zał. nr 4 „Odbiorcy – lista jednostek Zamawiającego”, nie później niż **5 dni** od podpisania umowy – koloru zaoferowanych mebli na podstawie zaprezentowanego przez siebie wzornika.

Wykonawca zobowiązany jest do pisemnego zgłoszenia gotowości wykonania prac – **3 dni** przed przystąpieniem do prac, osobie wskazanej w zał. nr 4 „Odbiorcy – lista jednostek Zamawiającego”.

Przed dostawą nowych mebli, Wykonawca zobowiązany jest do wyniesienia starych mebli z meblowanych pomieszczeń do miejsca znajdującego się w tym samym budynku lub przy budynku, wskazanego przez Zamawiającego.

Wykonawca zobowiązuje się do wykonania: prac związanych z wyniesieniem mebli z meblowanych pomieszczeń oraz dostawy, wniesienia, montaż nowych mebli w ciągu **1 dnia** roboczego.

Warunkiem niezbędnym do wystawienia faktury przez Wykonawcę jest bezusterkowy protokół odbiór końcowy jakościowy i ilościowy, podpisany przez obie strony bez uwag, wg wzoru zawartego w umowie.

Adres wykonania dostawy wraz z pracami wniesienia, montażu, instalacji oraz wyniesienia mebli z meblowanych pomieszczeń:

Szkoła Główna Gospodarstwa Wiejskiego w Warszawie, 02-787 Warszawa
ul. Nowoursynowska 161 bud. 48 (Biblioteka Główna, parter, pok. 59 – 30 sztuk)
oraz bud. 8 (pok. 20 – 3 sztuki)

* Wykonawca składając ofertę zobowiązany jest do podania nazwy producenta, modelu oraz symbolu proponowanego przedmiotu zamówienia.

** Niepotrzebne skreślić – pozostawić jedną z alternatywnych odpowiedzi.

ZDJĘCIE POGLĄDOWE:



Kalkulacja ceny ofertowej dla Zadania nr 1 – Krzesło konferencyjne/ stacjonarne dla BWM.

L.p.	Przedmiot zamówienia	Ilość (szt.)	Cena jednostkowa netto w zł	Wartość netto w zł	VAT %	Wartość VAT w zł	Wartość brutto w zł
<i>1</i>	<i>2</i>	<i>3</i>	<i>4</i>	<i>5=3x4</i>	<i>6</i>	<i>7=5x6</i>	<i>8=5+7</i>
1.	Krzesło konferencyjne/ stacjonarne dla BWM	33	665,00 zł	21 945,00 zł	23%	5 047,35 zł	26 992,35 zł
2.	RAZEM			21 945,00 zł	X	5 047,35 zł	26 992,35 zł

Oświadczam(y), iż zapoznałem(liśmy) się z treścią i wymaganiami powyższego opisu przedmiotu zamówienia dla Zadania nr 1, pozycja nr 1 – w pełni go akceptuję(emy) oraz oferuję(emy) za cenę wskazaną w formularzu ofertowym uwzględniającą wymagania opisu.

Warszawa (*miejsowość*), dnia 22.09.2023 r.

Podpis elektroniczny lub podpis zaufany albo podpis osobisty w postaci elektronicznej.

Poz. nr 2 – Ergonomiczne krzesło biurowe obrotowe dla BWM –6 szt.

PRODUCENT/MODEL/SYMBOL (WYKONAWCA ZOBOWIĄZANY JEST DO PODANIA NAZWY PRODUCENTA, MODELU ORAZ SYMBOLU PROPONOWANEGO PRZEDMIOTU ZAMÓWIENIA)		PRODUCENT/MODEL/SYMBOL* TRONUS, TR-KO65	
LP.	PARAMETR TECHNICZNY	WYMAGANE PRZEZ ZAMAWIAJĄCEGO	OFEROWANE PRZEZ WYKONAWCĘ
(1)	(2)	(3)	(4)
1.	Cechy krzesła: <ul style="list-style-type: none"> • szerokie komfortowe siedzisko • wysokie, profilowane oparcie wyposażone w tapicerowany zagłówek • zagłówek regulowany • możliwość blokady siedziska i oparcia w 5 pozycjach • płynna regulacja wysokości siedziska za pomocą podnośnika • system Anti-Shock zabezpieczający przed uderzeniem oparcia w plecy użytkownika po zwolnieniu blokady • fotel tapicerowany, tkanina o wysokiej odporności na ścieralność • samohamowne kółka miękkie do twardych powierzchni • podłokietniki z miękkimi, tapicerowanymi nakładkami • podstawa – polerowane aluminium • Atest Wytrzymałości wydany przez PUR Remodex • kolor czarny (siedzisko, oparcie, zagłówek) 	TAK	TAK/NIE**
2.	OKRES GWARANCJI	36 miesiące	TAK/NIE**

DODATKOWE WYMAGANIA ZAMAWIAJĄCEGO
Warunki dostawy: dostawa, wniesienie, montaż oraz instalacja w siedzibie Zamawiającego w dni powszednie w godz. 8-16
Zamawiający nie dopuszcza żadnych wad dostarczonych mebli. Wykonawca zobowiązuje się dostarczyć Zamawiającemu wyłącznie wyroby fabrycznie nowe, wolne od wad, oryginalnie zapakowane.
Wykonawca zobowiązuje się uzgodnić z osobą wymienioną w zał. nr 4 „Odbiorcy – lista jednostek Zamawiającego”, nie później niż 5 dni od podpisania umowy – koloru zaoferowanych mebli na podstawie zaprezentowanego przez siebie wzornika.
Wykonawca zobowiązuje się przedstawić osobie wymienionej w zał. nr 4” Odbiorcy – lista jednostek Zamawiającego” – koloru zaoferowanych mebli na podstawie zaprezentowanego przez siebie wzornika z co najmniej 4 kolorami
Wykonawca zobowiązany jest do pisemnego zgłoszenia gotowości wykonania prac – 3 dni przed przystąpieniem do prac, osobie wskazanej w zał. nr 4 „Odbiorcy – lista jednostek Zamawiającego”.

Przed dostawą nowych mebli, Wykonawca zobowiązany jest do wyniesienia starych mebli z meblowanych pomieszczeń do miejsca znajdującego się w tym samym budynku lub przy budynku, wskazanego przez Zamawiającego.

Wykonawca zobowiązuje się do wykonania: prac związanych z wyniesieniem mebli z meblowanych pomieszczeń oraz dostawy, wniesienia, montaż nowych mebli w ciągu **1 dnia** roboczego.

Warunkiem niezbędnym do wystawienia faktury przez Wykonawcę jest bezusterkowy protokolarny odbiór końcowy jakościowy i ilościowy, podpisany przez obie strony bez uwag, wg wzoru zawartego w umowie.

Adres wykonania dostawy wraz z pracami wniesienia, montażu, instalacji oraz wyniesienia mebli z meblowanych pomieszczeń: Szkoła Główna Gospodarstwa Wiejskiego w Warszawie, ul. Nowoursynowska 161, 02-787 Warszawa, bud. 48 - Biblioteka Główna (parter), punkt WePoint oraz biuro UNIGreen

* Wykonawca składając ofertę zobowiązany jest do podania nazwy producenta, modelu oraz symbolu proponowanego przedmiotu zamówienia.

** Niepotrzebne skreślić – pozostawić jedną z alternatywnych odpowiedzi.

ZDJĘCIE POGLĄDOWE:



Siedzisko: 490 (szerokość) x 450-490 (głębokość)

Kalkulacja ceny ofertowej dla Zadania nr 1 – Ergonomiczne krzesło biurowe obrotowe dla BWM.

L.p.	Przedmiot zamówienia	Ilość (szt.)	Cena jednostkowa netto w zł	Wartość netto w zł	VAT %	Wartość VAT w zł	Wartość brutto w zł
1	2	3	4	5=3x4	6	7=5x6	8=5+7
1.	Ergonomiczne krzesło biurowe obrotowe dla BWM	6	1 596,00 zł	9 576,00 zł	23%	2 202,48 zł	11 778,48 zł
2.	RAZEM			9 576,00 zł	X	2 202,48 zł	11 778,48 zł

Oświadczam(y), iż zapoznałem(liśmy) się z treścią i wymaganiami powyższego opisu przedmiotu zamówienia dla Zadania nr 1, pozycja nr 1 – w pełni go akceptuję(emy) oraz oferuję(emy) za cenę wskazaną w formularzu ofertowym uwzględniającą wymagania opisu.

Warszawa (miejsowość), dnia 22.09.2023 r.

Podpis elektroniczny lub podpis zaufany albo podpis osobisty w postaci elektronicznej.

Poz. nr 3 – Biurko z kontenerem ruchomym dla BWM –1 szt.

PRODUCENT/MODEL/SYMBOL (WYKONAWCA ZOBOWIĄZANY JEST DO PODANIA NAZWY PRODUCENTA, MODELU ORAZ SYMBOLU PROPONOWANEGO PRZEDMIOTU ZAMÓWIENIA)		PRODUCENT/MODEL/SYMBOL* TRONUS, TR-100	
LP.	PARAMETR TECHNICZNY	WYMAGANE PRZEZ ZAMAWIAJĄCEGO	OFEROWANE PRZEZ WYKONAWCĘ
(1)	(2)	(3)	(4)
1.	Kontenerek z kółkami o wymiarach: wysokość - 550mm + kółka, długość-400mm, szerokość (głębokość)-600mm	TAK	TAK/NIE**
2.	Kontenerek z trzema szufladami, z centralnym zamkiem blokującym jednocześnie wszystkie trzy szuflady		TAK
3.	Biurko proste, model prostokątny z jednym przepustem kablowym		TAK
4.	Wysokość biurka: 740 mm, w tym grubość blatu 30 mm		TAK
5.	Szerokość (głębokość) biurka: 700 mm		TAK
6.	Długość biurka: 1200 mm		TAK
7.	Materiał mebli: laminat		TAK
8.	Kolor mebli: buk (pasujący do obecnych mebli w biurze)		TAK
9.	OKRES GWARANCJI	24 miesiące	TAK/NIE**

DODATKOWE WYMAGANIA ZAMAWIAJĄCEGO
Warunki dostawy: dostawa, wniesienie, montaż oraz instalacja w siedzibie Zamawiającego w dni powszednie w godz. 8-16
Zamawiający dołącza zdjęcie poglądowe- TAK

Zamawiający nie dopuszcza żadnych wad dostarczonych mebli. Wykonawca zobowiązuje się dostarczyć Zamawiającemu wyłącznie wyroby fabrycznie nowe, wolne od wad, oryginalnie zapakowane.

Wykonawca zobowiązuje się uzgodnić z osobą wymienioną w zał. nr 4. „Odbiorcy – lista jednostek Zamawiającego”, nie później niż **5 dni** od podpisania umowy – koloru zaoferowanych mebli na podstawie zaprezentowanego przez siebie wzornika.

Wykonawca zobowiązany jest do pisemnego zgłoszenia gotowości wykonania prac – **3 dni** przed przystąpieniem do prac, osobie wskazanej w zał. nr 4 „Odbiorcy – lista jednostek Zamawiającego”.

Przed dostawą nowych mebli, Wykonawca zobowiązany jest do wyniesienia starych mebli z meblowanych pomieszczeń do miejsca znajdującego się w tym samym budynku lub przy budynku, wskazanego przez Zamawiającego.

Wykonawca zobowiązuje się do wykonania: prac związanych z wyniesieniem mebli z meblowanych pomieszczeń oraz dostawy, wniesienia, montaż nowych mebli w ciągu **1 dnia** roboczego.

Warunkiem niezbędnym do wystawienia faktury przez Wykonawcę jest bezusterkowy protokół odbiór końcowy jakościowy i ilościowy, podpisany przez obie strony bez uwag, wg wzoru zawartego w umowie.

Adres wykonania dostawy wraz z pracami wniesienia, montażu, instalacji oraz wyniesienia mebli z meblowanych pomieszczeń: Szkoła Główna Gospodarstwa Wiejskiego w Warszawie, 02-787 Warszawa, ul. Nowoursynowska 166 bud. 8, POKÓJ 20

* Wykonawca składając ofertę zobowiązany jest do podania nazwy producenta, modelu oraz symbolu proponowanego przedmiotu zamówienia.

** Niepotrzebne skreślić – pozostawić jedną z alternatywnych odpowiedzi.

ZDJĘCIE POGLĄDOWE:



Kalkulacja ceny ofertowej dla Zadania nr 1 – Biurko z kontenerem ruchomym dla BMW.

L.p.	Przedmiot zamówienia	Ilość (szt.)	Cena jednostkowa netto w zł	Wartość netto w zł	VAT %	Wartość VAT w zł	Wartość brutto w zł
1	2	3	4	5=3x4	6	7=5x6	8=5+7
1.	Biurko z kontenerem ruchomym dla BMW	1	1 995,00 zł	1 995,00 zł	23%	458,85 zł	2 453,85 zł
2.	RAZEM			1 995,00 zł	X	458,85 zł	2 453,85 zł

Oświadczam(y), iż zapoznałem(liśmy) się z treścią i wymaganiami powyższego opisu przedmiotu zamówienia dla Zadania nr 1, pozycja nr 1 – w pełni go akceptuję(emy) oraz oferuję(emy) za cenę wskazaną w formularzu ofertowym uwzględniającą wymagania opisu.

Warszawa (*miejsowość*), dnia 22.09.2023 r.

Podpis elektroniczny lub podpis zaufany albo podpis osobisty w postaci elektronicznej.

Poz. nr 4 – Biurko/stół konferencyjny składany dla BWM –9 szt.

PRODUCENT/MODEL/SYMBOL (WYKONAWCA ZOBOWIĄZANY JEST DO PODANIA NAZWY PRODUCENTA, MODELU ORAZ SYMBOLU PROPONOWANEGO PRZEDMIOTU ZAMÓWIENIA)		PRODUCENT/MODEL/SYMBOL* TRONUS, TR-T145	
LP.	PARAMETR TECHNICZNY	WYMAGANE PRZEZ ZAMAWIAJĄCEGO	OFEROWANE PRZEZ WYKONAWCĘ
(1)	(2)	(3)	(4)
1.	Błat z płyty dwustronnie melaminowanej o grubości 25 mm (kolor DĄB GRAFIT R20065 MO)	TAK	TAK/NIE**
2.	Stelaż chromowany	TAK	TAK/NIE**
3.	Wysokość stołu: 730 mm	TAK	TAK/NIE**
4.	Szerokość stołu: 700 mm	TAK	TAK/NIE**
5.	Długość stołu: 1400 mm	TAK	TAK/NIE**
6.	Stelaż mobilny składany pionowo, z czterema kółkami	TAK	TAK/NIE**
7.	OKRES GWARANCJI	24 miesiące	TAK/NIE**

DODATKOWE WYMAGANIA ZAMAWIAJĄCEGO
Warunki dostawy: dostawa, wniesienie, montaż oraz instalacja w siedzibie Zamawiającego w dni powszednie w godz. 8-16
Zamawiający dołącza zdjęcie poglądowe- TAK
Zamawiający nie dopuszcza żadnych wad dostarczonych mebli. Wykonawca zobowiązuje się dostarczyć Zamawiającemu wyłącznie wyroby fabrycznie nowe, wolne od wad, oryginalnie zapakowane.
Wykonawca zobowiązuje się uzgodnić z osobą wymienioną w zał. nr 4. „Odbiorcy – lista jednostek Zamawiającego”, nie później niż 5 dni od podpisania umowy – koloru zaofertowanych mebli na podstawie zaprezentowanego przez siebie wzornika.

Wykonawca zobowiązany jest do pisemnego zgłoszenia gotowości wykonania prac – **3 dni** przed przystąpieniem do prac, osobie wskazanej w zał. nr 4 „Odbiorcy – lista jednostek Zamawiającego”.

Przed dostawą nowych mebli, Wykonawca zobowiązany jest do wyniesienia starych mebli z meblowanych pomieszczeń do miejsca znajdującego się w tym samym budynku lub przy budynku, wskazanego przez Zamawiającego.

Wykonawca zobowiązuje się do wykonania: prac związanych z wyniesieniem mebli z meblowanych pomieszczeń oraz dostawy, wniesienia, montaż nowych mebli w ciągu **1 dnia** roboczego.

Warunkiem niezbędnym do wystawienia faktury przez Wykonawcę jest bezusterkowy protokół odbiór końcowy jakościowy i ilościowy, podpisany przez obie strony bez uwag, wg wzoru zawartego w umowie.

Adres wykonania dostawy wraz z pracami wniesienia, montażu, instalacji oraz wyniesienia mebli z meblowanych pomieszczeń: Szkoła Główna Gospodarstwa Wiejskiego w Warszawie, ul. Nowoursynowska 161 bud. 48 (Biblioteka Główna) 02-787 Warszawa

* Wykonawca składając ofertę zobowiązany jest do podania nazwy producenta, modelu oraz symbolu proponowanego przedmiotu zamówienia.

** Niepotrzebne skreślić – pozostawić jedną z alternatywnych odpowiedzi.

ZDJĘCIE POGLĄDOWE:



Kalkulacja ceny ofertowej dla Zadania nr 1 – Biurko/stół konferencyjny składany dla BWM.

L.p.	Przedmiot zamówienia	Ilość (szt.)	Cena jednostkowa netto w zł	Wartość netto w zł	VAT %	Wartość VAT w zł	Wartość brutto w zł
1	2	3	4	$5=3 \times 4$	6	$7=5 \times 6$	$8=5+7$
1.	Biurko/stół konferencyjny składany dla BWM	9	1 263,50 zł	11 371,50 zł	23%	2 615,45 zł	13 986,95 zł
2.	RAZEM			11 371,50 zł	X	2 615,45 zł	13 986,95 zł

Oświadczam(y), iż zapoznałem(liśmy) się z treścią i wymaganiami powyższego opisu przedmiotu zamówienia dla Zadania nr 1, pozycja nr 1 – w pełni go akceptuję(emy) oraz oferuję(emy) za cenę wskazaną w formularzu ofertowym uwzględniającą wymagania opisu.

Warszawa (miejscowość), dnia 22.09.2023 r.

Podpis elektroniczny lub podpis zaufany albo podpis osobisty w postaci elektronicznej.

NR SPRAWY: SZP.250.25.2023

Załącznik nr 1 do wzoru umowy nr z dnia, stanowiący załącznik nr 2.2 do niniejszej SWZ – Opis przedmiotu zamówienia wraz z kalkulacją ceny ofertowej.

Numer zadania	Zadanie nr 2
Nazwa zadania	Fotele biurowe dla Biura Projektów Strukturalnych i Transferu Technologii

Poz. nr 1 – Fotele biurowe –13 szt.

PRODUCENT/MODEL/SYMBOL (WYKONAWCA ZOBOWIĄZANY JEST DO PODANIA NAZWY PRODUCENTA, MODELU ORAZ SYMBOLU PROPONOWANEGO PRZEDMIOTU ZAMÓWIENIA)		PRODUCENT/MODEL/SYMBOL* TRONUS, TR-KO90	
LP.	PARAMETR TECHNICZNY	WYMAGANE PRZEZ ZAMAWIAJĄCEGO	OFEROWANE PRZEZ WYKONAWCĘ
(1)	(2)	(3)	(4)
1.	Siedzisko i oparcie: siedzisko szerokość 450-520mm, głębokość 450-490mm, tapicerowane tkaniną, regulacja głębokości siedziska (odległość siedziska od oparcia)	TAK	TAK/NIE**
2.	Siedzisko i oparcie: oparcie wysokie, profilowane w części lędźwiowej z regulacją wysokości i głębokości podparcia lędźwiowego, wykonane z siatki dopasowującej się do pleców użytkownika	TAK	TAK/NIE**
3.	Mechanizm: oparcie naśladuje ruch użytkownika, ergonomiczne podparcie pleców, możliwość blokady wybranego kąta wychylenia w kilku pozycjach, regulacja kąta pochylecia	TAK	TAK/NIE**
4.	Mechanizm: mechanizm dostosowuje opór wychylenia oparcia do wagi użytkownika,	TAK	TAK/NIE**
5.	Mechanizm: funkcja zapobiegająca przed uderzeniem oparcia w plecy	TAK	TAK/NIE**
6.	Mechanizm: płynna regulacja wysokości siedziska za pomocą podnośnika pneumatycznego w zakresie min. 450 – 540 mm (od podłogi do siedziska)	TAK	TAK/NIE**
7.	Podłokietniki: z miękkiego materiału, regulowane góra dół, regulacja podłokietnika przód-tył	TAK	TAK/NIE**

8.	Zaglówek: Zagłówek z regulacją wysokości	TAK	TAK/NIE**
9.	Podstawa: 5-ramienna, metalowa, o rozstawie min. 700 mm	TAK	TAK/NIE**
10.	Podstawa: kółka – samohamowne, do wszystkich powierzchni	TAK	TAK/NIE**
11.	OKRES GWARANCJI	24 miesiące	TAK/NIE**

DODATKOWE WYMAGANIA ZAMAWIAJĄCEGO	
Warunki dostawy: dostawa, wniesienie, montaż oraz instalacja w siedzibie Zamawiającego w dni powszednie w godz. 8-16	
Zamawiający dołącza zdjęcie poglądowe- TAK	
Zamawiający nie dopuszcza żadnych wad dostarczonych mebli. Wykonawca zobowiązuje się dostarczyć Zamawiającemu wyłącznie wyroby fabrycznie nowe, wolne od wad, oryginalnie zapakowane.	
Wykonawca zobowiązuje się uzgodnić z osobą wymienioną w zał. nr 4. „Odbiorcy – lista jednostek Zamawiającego”, nie później niż 5 dni od podpisania umowy – koloru zaoferowanych mebli na podstawie zaprezentowanego przez siebie wzornika.	
Wykonawca zobowiązany jest do pisemnego zgłoszenia gotowości wykonania prac – 3 dni przed przystąpieniem do prac, osobie wskazanej w zał. nr 4 „Odbiorcy – lista jednostek Zamawiającego”.	
Przed dostawą nowych mebli, Wykonawca zobowiązany jest do wyniesienia starych mebli z meblowanych pomieszczeń do miejsca znajdującego się w tym samym budynku lub przy budynku, wskazanego przez Zamawiającego.	
Wykonawca zobowiązuje się do wykonania: prac związanych z wyniesieniem mebli z meblowanych pomieszczeń oraz dostawy, wniesienia, montaż nowych mebli w ciągu 1 dnia roboczego.	
Warunkiem niezbędnym do wystawienia faktury przez Wykonawcę jest bezusterkowy protokolarny odbiór końcowy jakościowy i ilościowy, podpisany przez obie strony bez uwag, wg wzoru zawartego w umowie.	
Adres wykonania dostawy wraz z pracami wniesienia, montażu, instalacji oraz wyniesienia mebli z meblowanych pomieszczeń: Szkoła Główna Gospodarstwa Wiejskiego w Warszawie, 02-787 Warszawa, ul. Nowoursynowska 166 bud. 2, POKÓJ 1.	

* Wykonawca składając ofertę zobowiązany jest do podania nazwy producenta, modelu oraz symbolu proponowanego przedmiotu zamówienia.

** Niepotrzebne skreślić – pozostawić jedną z alternatywnych odpowiedzi.

ZDJĘCIE POGLĄDOWE:

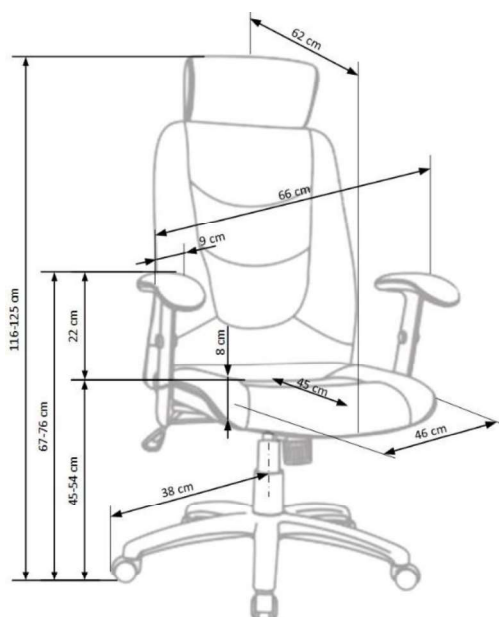

Kalkulacja ceny ofertowej dla Zadania nr 2 – Fotele biurowe dla BPSiTT.

L.p.	Przedmiot zamówienia	Ilość (szt.)	Cena jednostkowa netto w zł	Wartość netto w zł	VAT %	Wartość VAT w zł	Wartość brutto w zł
1	2	3	4	5=3x4	6	7=5x6	8=5+7
1.	Fotele biurowe dla BPSiTT	13	1 130,50 zł	14 696,50 zł	23%	3 380,20 zł	18 076,70 zł
2.	RAZEM			14 696,50 zł	X	3 380,20 zł	18 076,70 zł

Oświadczam(y), iż zapoznałem(liśmy) się z treścią i wymaganiami powyższego opisu przedmiotu zamówienia dla Zadania nr 1, pozycja nr 1 – w pełni go akceptuję(emy) oraz oferuję(emy) za cenę wskazaną w formularzu ofertowym uwzględniającą wymagania opisu.

Warszawa (miejsowość), dnia 22.09.2023 r.

Podpis elektroniczny lub podpis zaufany albo podpis osobisty w postaci elektronicznej.

NR SPRAWY: SZP.250.25.2023

Załącznik nr 1 do wzoru umowy nr z dnia, stanowiący załącznik nr 2.3 do niniejszej SWZ – Opis przedmiotu zamówienia wraz z kalkulacją ceny ofertowej.

Numer zadania	Zadanie nr 3
Nazwa zadania	Zakup krzesła dla Sekcja Socjalna

Poz. nr 1 – Zakup krzesła –1 szt.

PRODUCENT/MODEL/SYMBOL (WYKONAWCA ZOBOWIĄZANY JEST DO PODANIA NAZWY PRODUCENTA, MODELU ORAZ SYMBOLU PROPONOWANEGO PRZEDMIOTU ZAMÓWIENIA)		PRODUCENT/MODEL/SYMBOL* TRONUS, TR-KO65	
LP.	PARAMETR TECHNICZNY	WYMAGANE PRZEZ ZAMAWIAJĄCEGO	OFEROWANE PRZEZ WYKONAWCĘ
(1)	(2)	(3)	(4)
1.	<ul style="list-style-type: none"> • synchroniczny ruch oparcia i siedziska, • możliwość blokady wybranego kąta nachylenia, • możliwość regulowania wysokości siedziska góra/dół, • regulowana siła oporu oparcia, • regulacja głębokości siedziska, • regulowane podłokietniki umożliwiające regulację w górę lub w dół w zakresie 70 mm, • profil łądźwiowy - regulacja góra/dół, • profilowany zagłówek z możliwością regulacji góra/dół wykonany z tapicerowanej przewiewnej siatki, • oparcie krzesła wykonane z tapicerowanej przewiewnej siatki, • krzesło powinno być osadzone na pięcioramiennym krzyżu z kółkami miękkimi przeznaczonymi do powierzchni dywanowych, • krzesło wykonane z tkaniny o drobnym splocie z poliestru. Odporność na ścieranie 25000 cykli. • wysokość całkowita 1160-1205 mm, • wysokość siedziska 465-560 mm, • szerokość siedziska 495 mm, • szerokość całkowita 700 mm, • głębokość siedziska regulowana od 500-560 mm, • Kolor czarny 	TAK	TAK/NIE**
2.	OKRES GWARANCJI	24 miesiące	TAK/NIE**

DODATKOWE WYMAGANIA ZAMAWIAJĄCEGO

Warunki dostawy: dostawa, wniesienie, montaż oraz instalacja w siedzibie Zamawiającego w dni powszednie w godz. 8-16

Zamawiający dołącza zdjęcie poglądowe- TAK

Zamawiający nie dopuszcza żadnych wad dostarczonych mebli. Wykonawca zobowiązuje się dostarczyć Zamawiającemu wyłącznie wyroby fabrycznie nowe, wolne od wad, oryginalnie zapakowane.

Wykonawca zobowiązuje się uzgodnić z osobą wymienioną w zał. nr 4. „Odbiorcy – lista jednostek Zamawiającego”, nie później niż **5 dni** od podpisania umowy – koloru zaoferowanych mebli na podstawie zaprezentowanego przez siebie wzornika.

Wykonawca zobowiązany jest do pisemnego zgłoszenia gotowości wykonania prac – **3 dni** przed przystąpieniem do prac, osobie wskazanej w zał. nr 4 „Odbiorcy – lista jednostek Zamawiającego”.

Przed dostawą nowych mebli, Wykonawca zobowiązany jest do wyniesienia starych mebli z meblowanych pomieszczeń do miejsca znajdującego się w tym samym budynku lub przy budynku, wskazanego przez Zamawiającego.

Wykonawca zobowiązuje się do wykonania: prac związanych z wyniesieniem mebli z meblowanych pomieszczeń oraz dostawy, wniesienia, montaż nowych mebli w ciągu **1 dnia** roboczego.

Warunkiem niezbędnym do wystawienia faktury przez Wykonawcę jest bezusterkowy protokół odbiór końcowy jakościowy i ilościowy, podpisany przez obie strony bez uwag, wg wzoru zawartego w umowie.

Adres wykonania dostawy wraz z pracami wniesienia, montażu, instalacji oraz wyniesienia mebli z meblowanych pomieszczeń: Szkoła Główna Gospodarstwa Wiejskiego w Warszawie, 02-787 Warszawa, ul. Nowoursynowska 166 **bud. 10 POKÓJ 21**

* Wykonawca składając ofertę zobowiązany jest do podania nazwy producenta, modelu oraz symbolu proponowanego przedmiotu zamówienia.

** Niepotrzebne skreślić – pozostawić jedną z alternatywnych odpowiedzi.

ZDJĘCIE POGLĄDOWE:



Kalkulacja ceny ofertowej dla Zadania nr 3 – Zakup krzesła dla SS.

L.p.	Przedmiot zamówienia	Ilość (szt.)	Cena jednostkowa netto w zł	Wartość netto w zł	VAT %	Wartość VAT w zł	Wartość brutto w zł
1	2	3	4	5=3x4	6	7=5x6	8=5+7
1.	Zakup krzesła dla SS	1	1 130,50 zł	1 130,50 zł	23%	260,02 zł	1 390,52 zł
2.	RAZEM			1 130,50 zł	X	260,02 zł	1 390,52 zł

Oświadczam(y), iż zapoznałem(liśmy) się z treścią i wymaganiami powyższego opisu przedmiotu zamówienia dla Zadania nr 1, pozycja nr 1 – w pełni go akceptuję(emy) oraz oferuję(emy) za cenę wskazaną w formularzu ofertowym uwzględniającą wymagania opisu.

Warszawa (*miejsowość*), dnia 22.09.2023 r.

Podpis elektroniczny lub podpis zaufany albo podpis osobisty w postaci elektronicznej.

NR SPRAWY: SZP.250.25.2023

Załącznik nr 1 do wzoru umowy nr z dnia, stanowiący załącznik nr 2.4 do niniejszej SWZ – Opis przedmiotu zamówienia wraz z kalkulacją ceny ofertowej.

Numer zadania	Zadanie nr 4
Nazwa zadania	Meble biurowe – fotele i biurka dla Chóru SGGW

Poz. nr 1 – Fotele dla Chóru SGGW –2 szt.

PRODUCENT/MODEL/SYMBOL (WYKONAWCA ZOBOWIĄZANY JEST DO PODANIA NAZWY PRODUCENTA, MODELU ORAZ SYMBOLU PROPONOWANEGO PRZEDMIOTU ZAMÓWIENIA)		PRODUCENT/MODEL/SYMBOL* TRONUS, TR-KO65	
LP.	PARAMETR TECHNICZNY	WYMAGANE PRZEZ ZAMAWIAJĄCEGO	OFEROWANE PRZEZ WYKONAWCĘ
(1)	(2)	(3)	(4)
1.	Dwa fotele obrotowe, na sprawnie kręcących się po panelach — kółkach, ergonomiczne, z regulowanym zagłówkiem, z regulowanymi podłokietnikami, z regulowanym oparciem oraz siedziskiem. Tkanina membranowa, oddychająca. Kolor ciemny: czarny lub szary.	TAK	TAK/ NIE **
2.	OKRES GWARANCJI	24 miesiące	TAK/ NIE **

DODATKOWE WYMAGANIA ZAMAWIAJĄCEGO
Warunki dostawy: dostawa, wniesienie, montaż oraz instalacja w siedzibie Zamawiającego w dni powszednie w godz. 8-16
Zamawiający dołącza zdjęcie poglądowe- TAK
Zamawiający nie dopuszcza żadnych wad dostarczonych mebli. Wykonawca zobowiązuje się dostarczyć Zamawiającemu wyłącznie wyroby fabrycznie nowe, wolne od wad, oryginalnie zapakowane.
Wykonawca zobowiązuje się uzgodnić z osobą wymienioną w zał. nr 4. „Odbiorcy – lista jednostek Zamawiającego”, nie później niż 5 dni od podpisania umowy – koloru zaoferowanych mebli na podstawie zaprezentowanego przez siebie wzornika.
Wykonawca zobowiązany jest do pisemnego zgłoszenia gotowości wykonania prac – 3 dni przed przystąpieniem do prac, osobie wskazanej w zał. nr 4 „Odbiorcy – lista jednostek Zamawiającego”.
Przed dostawą nowych mebli, Wykonawca zobowiązany jest do wyniesienia starych mebli z meblowanych pomieszczeń do miejsca znajdującego się w tym samym budynku lub przy budynku, wskazanego przez Zamawiającego.

Wykonawca zobowiązuje się do wykonania: prac związanych z wyniesieniem mebli z meblowanych pomieszczeń oraz dostawy, wniesienia, montaż nowych mebli w ciągu **1 dnia** roboczego.

Warunkiem niezbędnym do wystawienia faktury przez Wykonawcę jest bezusterkowy protokół odbiór końcowy jakościowy i ilościowy, podpisany przez obie strony bez uwag, wg wzoru zawartego w umowie.

Adres wykonania dostawy wraz z pracami wniesienia, montażu, instalacji oraz wyniesienia mebli z meblowanych pomieszczeń: Szkoła Główna Gospodarstwa Wiejskiego w Warszawie, 02-787 Warszawa, ul. Nowoursynowska 166 bud 8, POKÓJ 103

* Wykonawca składając ofertę zobowiązany jest do podania nazwy producenta, modelu oraz symbolu proponowanego przedmiotu zamówienia.

** Niepotrzebne skreślić – pozostawić jedną z alternatywnych odpowiedzi.

ZDJĘCIE POGLĄDOWE:



Kalkulacja ceny ofertowej dla Zadania nr 4 – Fotele dla Chóru SGGW.

L.p.	Przedmiot zamówienia	Ilość (szt.)	Cena jednostkowa netto w zł	Wartość netto w zł	VAT %	Wartość VAT w zł	Wartość brutto w zł
1	2	3	4	5=3x4	6	7=5x6	8=5+7
1.	Fotele dla Chóru SGGW	2	1 596,00 zł	3 192,00 zł	23%	734,16 zł	3 926,16 zł
2.	RAZEM			3 192,00 zł	X	734,16 zł	3 926,16 zł

Oświadczam(y), iż zapoznałem(liśmy) się z treścią i wymaganiami powyższego opisu przedmiotu zamówienia dla Zadania nr 1, pozycja nr 1 – w pełni go akceptuję(emy) oraz oferuję(emy) za cenę wskazaną w formularzu ofertowym uwzględniającą wymagania opisu.

Warszawa (*miejsowość*), dnia 22.09.2023 r.

Podpis elektroniczny lub podpis zaufany albo podpis osobisty w postaci elektronicznej.

Poz. nr 2 – Biurko dla Chóru SGGW –1 szt.

PRODUCENT/MODEL/SYMBOL (WYKONAWCA ZOBOWIĄZANY JEST DO PODANIA NAZWY PRODUCENTA, MODELU ORAZ SYMBOLU PROPONOWANEGO PRZEDMIOTU ZAMÓWIENIA)		PRODUCENT/MODEL/SYMBOL* TRONUS, TR-100	
LP.	PARAMETR TECHNICZNY	WYMAGANE PRZEZ ZAMAWIAJĄCEGO	OFEROWANE PRZEZ WYKONAWCĘ
(1)	(2)	(3)	(4)
1.	Biurko z blatem odpornym na wycieranie się. Blat długości około 120 cm, wysokość biurka około 70cm, głębokość około 60 cm. Może być szuflada z boku pod blatem lub półka z boku pod blatem. Dostosowane do pracy na laptopie, bez dodatkowej półki na klawiaturę. Okleina jasna, kolor buk, nogi srebrne. Lekka konstrukcja.	TAK	TAK/NIE**
2.	OKRES GWARANCJI	24 miesiące	TAK/NIE**

DODATKOWE WYMAGANIA ZAMAWIAJĄCEGO

Warunki dostawy: dostawa, wniesienie, montaż oraz instalacja w siedzibie Zamawiającego w dni powszednie w godz. 8-16

Zamawiający dołącza zdjęcie poglądowe- TAK

Zamawiający nie dopuszcza żadnych wad dostarczonych mebli. Wykonawca zobowiązuje się dostarczyć Zamawiającemu wyłącznie wyroby fabrycznie nowe, wolne od wad, oryginalnie zapakowane.

Wykonawca zobowiązuje się uzgodnić z osobą wymienioną w zał. nr 4. „Odbiorcy – lista jednostek Zamawiającego”, nie później niż **5 dni** od podpisania umowy – koloru zaoferowanych mebli na podstawie zaprezentowanego przez siebie wzornika.

Wykonawca zobowiązany jest do pisemnego zgłoszenia gotowości wykonania prac – **3 dni** przed przystąpieniem do prac, osobie wskazanej w zał. nr 4 „Odbiorcy – lista jednostek Zamawiającego”.

Przed dostawą nowych mebli, Wykonawca zobowiązany jest do wyniesienia starych mebli z meblowanych pomieszczeń do miejsca znajdującego się w tym samym budynku lub przy budynku, wskazanego przez Zamawiającego.

Wykonawca zobowiązuje się do wykonania: prac związanych z wyniesieniem mebli z meblowanych pomieszczeń oraz dostawy, wniesienia, montaż nowych mebli w ciągu **1 dnia** roboczego.

Warunkiem niezbędnym do wystawienia faktury przez Wykonawcę jest bezusterkowy protokół odbioru końcowy jakościowy i ilościowy, podpisany przez obie strony bez uwag, wg wzoru zawartego w umowie.

Adres wykonania dostawy wraz z pracami wniesienia, montażu, instalacji oraz wyniesienia mebli z meblowanych pomieszczeń: Szkoła Główna Gospodarstwa Wiejskiego w Warszawie, 02-787 Warszawa, ul. Nowoursynowska 166 bud. 8, POKÓJ 103.

* Wykonawca składając ofertę zobowiązany jest do podania nazwy producenta, modelu oraz symbolu proponowanego przedmiotu zamówienia.

** Niepotrzebne skreślić – pozostawić jedną z alternatywnych odpowiedzi.

ZDJĘCIE POGLĄDOWE:**Kalkulacja ceny ofertowej dla Zadania nr 4 – Biurko dla Chóru SGGW.**

L.p.	Przedmiot zamówienia	Ilość (szt.)	Cena jednostkowa netto w zł	Wartość netto w zł	VAT %	Wartość VAT w zł	Wartość brutto w zł
1	2	3	4	5=3x4	6	7=5x6	8=5+7
1.	Biurko dla Chóru SGGW	1	1 263,50 zł	1 263,50 zł	23%	290,61 zł	1 554,11 zł
2.	RAZEM			1 263,50 zł	X	290,61 zł	1 554,11 zł

Oświadczam(y), iż zapoznałem(liśmy) się z treścią i wymaganiami powyższego opisu przedmiotu zamówienia dla Zadania nr 1, pozycja nr 1 – w pełni go akceptuję(emy) oraz oferuję(emy) za cenę wskazaną w formularzu ofertowym uwzględniającą wymagania opisu.

Warszawa (*miejsowość*), dnia 22.09.2023 r.

Podpis elektroniczny lub podpis zaufany albo podpis osobisty w postaci elektroniczne

NR SPRAWY: SZP.250.25.2023

Załącznik nr 1 do wzoru umowy nr z dnia, stanowiący załącznik nr 2.5 do niniejszej SWZ – Opis przedmiotu zamówienia wraz z kalkulacją ceny ofertowej.

Numer zadania	Zadanie nr 5
Nazwa zadania	Meble różne – biurka, siedziska , krzesła i produkty z nimi związane i ich części dla Biuro Promocj

Poz. nr 1 – Biurka –4 szt.

PRODUCENT/MODEL/SYMBOL (WYKONAWCA ZOBOWIĄZANY JEST DO PODANIA NAZWY PRODUCENTA, MODELU ORAZ SYMBOLU PROPONOWANEGO PRZEDMIOTU ZAMÓWIENIA)		PRODUCENT/MODEL/SYMBOL*	
		TRONUS, TR-100	
LP.	PARAMETR TECHNICZNY	WYMAGANE PRZEZ ZAMAWIAJĄCEGO	OFEROWANE PRZEZ WYKONAWCĘ
(1)	(2)	(3)	(4)
1.	Biurko biurowe, narożne, o kształcie prostokątnym, na profilu stalowym	TAK	TAK/NIE**
2.	Wymiary: 160x120 cm, szerokość krótkich krawędzi ok. 60 cm, wysokość biurka ok. 75 cm z możliwością regulacji od ok. 715 do ok. 739 mm; zamawiający dopuszcza odstępstwo w podanych wymiarach i wartościach o +/- 10%	TAK	TAK/NIE**
3.	Blat: wykonany z płyty min. 18 mm, klejony obrzeżem PCV; płyta dwustronnie laminowana; przepust kablowy; model biurka musi posiadać możliwość wyboru czy skrzydło biurka ma znaleźć się z lewej bądź prawej strony.	TAK	TAK/NIE**
4.	Opcjonalnie: blenda przesłaniająca nogi; za blendę przesłaniającą nogi proponujemy przyznać dodatkowe punkty w ocenie.	TAK	TAK/NIE**
5.	Opcjonalnie: półka klawiaturowa; za półkę proponujemy przyznać dodatkowe punkty w ocenie.	TAK	TAK/NIE**
6.	Kolorystyka blatu: kolory naturalne (kolory lub struktura drewna) lub odcienie szarości	TAK	TAK/NIE**
7.	Stelaż: stalowe nogi biurka, wykonane z profilu prostokątnego lub równoważnego, malowane proszkowo farbą o drobnej strukturze w kolorze czarnym, białym lub szarym	TAK	TAK/NIE**

8.	Szafka pod blatowa lub zintegrowana z biurkiem, z minimum 2 szufladami, mobilne kółka, wykonana z płyty dwustronnie laminowanej oklejony obrzeżem PCV lub równoważnej.	TAK	TAK/NIE**
9.	OKRES GWARANCJI	24 miesiące	TAK/NIE**

DODATKOWE WYMAGANIA ZAMAWIAJĄCEGO

Warunki dostawy: dostawa, wniesienie, montaż oraz instalacja w siedzibie Zamawiającego w dni powszednie w godz. 8-16

Zamawiający dołącza zdjęcie poglądowe- TAK

Zamawiający nie dopuszcza żadnych wad dostarczonych mebli. Wykonawca zobowiązuje się dostarczyć Zamawiającemu wyłącznie wyroby fabrycznie nowe, wolne od wad, oryginalnie zapakowane.

Wykonawca zobowiązuje się uzgodnić z osobą wymienioną w zał. nr 4. „Odbiorcy – lista jednostek Zamawiającego”, nie później niż **5 dni** od podpisania umowy – koloru zaoferowanych mebli na podstawie zaprezentowanego przez siebie wzornika.

Wykonawca zobowiązany jest do pisemnego zgłoszenia gotowości wykonania prac – **3 dni** przed przystąpieniem do prac, osobie wskazanej w zał. nr 4 „Odbiorcy – lista jednostek Zamawiającego”.

Przed dostawą nowych mebli, Wykonawca zobowiązany jest do wyniesienia starych mebli z meblowanych pomieszczeń do miejsca znajdującego się w tym samym budynku lub przy budynku, wskazanego przez Zamawiającego.

Wykonawca zobowiązuje się do wykonania: prac związanych z wyniesieniem mebli z meblowanych pomieszczeń oraz dostawy, wniesienia, montaż nowych mebli w ciągu **1 dnia** roboczego.

Warunkiem niezbędnym do wystawienia faktury przez Wykonawcę jest bezusterkowy protokolarny odbiór końcowy jakościowy i ilościowy, podpisany przez obie strony bez uwag, wg wzoru zawartego w umowie.

Adres wykonania dostawy wraz z pracami wniesienia, montażu, instalacji oraz wyniesienia mebli z meblowanych pomieszczeń: Szkoła Główna Gospodarstwa Wiejskiego w Warszawie, 02-787 Warszawa, ul. Nowoursynowska 166 bud. 10, POKÓJ 2,6

* Wykonawca składając ofertę zobowiązany jest do podania nazwy producenta, modelu oraz symbolu proponowanego przedmiotu zamówienia.

** Niepotrzebne skreślić – pozostawić jedną z alternatywnych odpowiedzi.

Kalkulacja ceny ofertowej dla Zadania nr 5 – Biurko dla BP.

L.p.	Przedmiot zamówienia	Ilość (szt.)	Cena jednostkowa netto w zł	Wartość netto w zł	VAT %	Wartość VAT w zł	Wartość brutto w zł
1	2	3	4	5=3x4	6	7=5x6	8=5+7
1.	Biurko dla BP	4	1 263,50 zł	5 054,00 zł	23%	1 162,42 zł	6 216,42 zł
2.	RAZEM			5 054,00 zł	X	1 162,42 zł	6 216,42 zł

Oświadczam(y), iż zapoznałem(liśmy) się z treścią i wymaganiami powyższego opisu przedmiotu zamówienia dla Zadania nr 1, pozycja nr 1 – w pełni go akceptuję(emy) oraz oferuję(emy) za cenę wskazaną w formularzu ofertowym uwzględniającą wymagania opisu.

Warszawa (*miejsowość*), dnia 22.09.2023 r.

Podpis elektroniczny lub podpis zaufany albo podpis osobisty w postaci elektronicznej.

Poz. nr 2 – Krzesła biurowe –4 szt.

PRODUCENT/MODEL/SYMBOL (WYKONAWCA ZOBOWIĄZANY JEST DO PODANIA NAZWY PRODUCENTA, MODELU ORAZ SYMBOLU PROPONOWANEGO PRZEDMIOTU ZAMÓWIENIA)		PRODUCENT/MODEL/SYMBOL* TRONUS, TR-KO37	
LP.	PARAMETR TECHNICZNY	WYMAGANE PRZEZ ZAMAWIAJĄCEGO	OFEROWANE PRZEZ WYKONAWCĘ
(1)	(2)	(3)	(4)
1.	Ergonomiczne krzesło biurowe z funkcją regulacji wysokości siedziska, z automatycznym mechanizmem odchylenia oparcia, z blokadą odchylenia pozwalającą dostosować kąt odchylenia i zablokować oparcie; ze wsparciem odcinka lędźwiowego. Z podłokietnikami z możliwością regulacji ich rozstawu	TAK	TAK/NIE**
2.	Siedziska wykonane z materiału skóropodobnego lub materiału tekstylnego, umożliwiającego przepływ powietrza, o miękkim siedzisku.	TAK	TAK/NIE**
3.	Kolor: czarny lub ciemnoszary	TAK	TAK/NIE**
4.	Krzesło wyposażone w kółka, łatwo poruszające się i umożliwiające skręcanie zarówno na różnych typach podłóg (wykładziną, jak i twardych nawierzchniach). Kółka wyposażone w mechanizm blokady	TAK	TAK/NIE**
5.	Wymiary: minimalna głębokość siedziska: 45 cm; przetestowane dla co najmniej 110 kg ciężaru	TAK	TAK/NIE**
6.	OKRES GWARANCJI	24 miesiące	TAK/NIE**

DODATKOWE WYMAGANIA ZAMAWIAJĄCEGO
Warunki dostawy: dostawa, wniesienie, montaż oraz instalacja w siedzibie Zamawiającego w dni powszednie w godz. 8-16
Zamawiający dołącza zdjęcie poglądowe- TAK
Zamawiający nie dopuszcza żadnych wad dostarczonych mebli. Wykonawca zobowiązuje się dostarczyć Zamawiającemu wyłącznie wyroby fabrycznie nowe, wolne od wad, oryginalnie zapakowane.
Wykonawca zobowiązuje się uzgodnić z osobą wymienioną w zał. nr 4. „Odbiorcy – lista jednostek Zamawiającego”, nie później niż 5 dni od podpisania umowy – koloru zaofertowanych mebli na podstawie zaprezentowanego przez siebie wzornika.

Wykonawca zobowiązany jest do pisemnego zgłoszenia gotowości wykonania prac – **3 dni** przed przystąpieniem do prac, osobie wskazanej w zał. nr 4 „Odbiorcy – lista jednostek Zamawiającego”.

Przed dostawą nowych mebli, Wykonawca zobowiązany jest do wyniesienia starych mebli z meblowanych pomieszczeń do miejsca znajdującego się w tym samym budynku lub przy budynku, wskazanego przez Zamawiającego.

Wykonawca zobowiązuje się do wykonania: prac związanych z wyniesieniem mebli z meblowanych pomieszczeń oraz dostawy, wniesienia, montaż nowych mebli w ciągu **1 dnia** roboczego.

Warunkiem niezbędnym do wystawienia faktury przez Wykonawcę jest bezusterkowy protokolarny odbiór końcowy jakościowy i ilościowy, podpisany przez obie strony bez uwag, wg wzoru zawartego w umowie.

Adres wykonania dostawy wraz z pracami wniesienia, montażu, instalacji oraz wyniesienia mebli z meblowanych pomieszczeń: Szkoła Główna Gospodarstwa Wiejskiego w Warszawie, 02-787 Warszawa, ul. Nowoursynowska 166 bud. 10, POKÓJ 2,6

* Wykonawca składając ofertę zobowiązany jest do podania nazwy producenta, modelu oraz symbolu proponowanego przedmiotu zamówienia.

** Niepotrzebne skreślić – pozostawić jedną z alternatywnych odpowiedzi.

Kalkulacja ceny ofertowej dla Zadania nr 5 – Fotele biurowe dla BP.

L.p.	Przedmiot zamówienia	Ilość (szt.)	Cena jednostkowa netto w zł	Wartość netto w zł	VAT %	Wartość VAT w zł	Wartość brutto w zł
1	2	3	4	5=3x4	6	7=5x6	8=5+7
1.	Fotele biurowe dla BP	4	1 130,50 zł	4 522,00 zł	23%	1 040,06 zł	5 562,06 zł
2.	RAZEM			4 522,00 zł	X	1 040,06 zł	5 562,06 zł

Oświadczam(y), iż zapoznałem(liśmy) się z treścią i wymaganiami powyższego opisu przedmiotu zamówienia dla Zadania nr 1, pozycja nr 1 – w pełni go akceptuję(emy) oraz oferuję(emy) za cenę wskazaną w formularzu ofertowym uwzględniającą wymagania opisu.

Warszawa (*miejsowość*), dnia 22.09.2023 r.

Podpis elektroniczny lub podpis zaufany albo podpis osobisty w postaci elektronicznej.

NR SPRAWY: SZP.250.25.2023

Załącznik nr 1 do wzoru umowy nr z dnia, stanowiący załącznik nr 2.6 do niniejszej SWZ – Opis przedmiotu zamówienia wraz z kalkulacją ceny ofertowej.

Numer zadania	Zadanie nr 6
Nazwa zadania	Różne siedziska i krzesła – fotele biurowe dla Zespołu Radców Prawnych

Poz. nr 1 – Fotele biurowe dla ZRP –2 szt.

PRODUCENT/MODEL/SYMBOL (WYKONAWCA ZOBOWIĄZANY JEST DO PODANIA NAZWY PRODUCENTA, MODELU ORAZ SYMBOLU PROPONOWANEGO PRZEDMIOTU ZAMÓWIENIA)		PRODUCENT/MODEL/SYMBOL* TRONUS, TR-KK21	
LP.	PARAMETR TECHNICZNY	WYMAGANE PRZEZ ZAMAWIAJĄCEGO	OFEROWANE PRZEZ WYKONAWCĘ
(1)	(2)	(3)	(4)
1.	Szerokość 51 cm	TAK	TAK/NIE**
2.	Głębokość 60 cm	TAK	TAK/NIE**
3.	Wysokość 89 cm	TAK	TAK/NIE**
4.	Wysokość siedziska 59 cm	TAK	TAK/NIE**
5.	Materiał tkanina / stal malowana proszkowo	TAK	TAK/NIE**
6.	Kolor czarny	TAK	TAK/NIE**
7.	Wysokość 90 cm	TAK	TAK/NIE**

8.	OKRES GWARANCJI	24 miesiące	TAK/ NIE **
----	-----------------	-------------	------------------------

DODATKOWE WYMAGANIA ZAMAWIAJĄCEGO

Warunki dostawy: dostawa, wniesienie, montaż oraz instalacja w siedzibie Zamawiającego w dni powszednie w godz. 8-16

Zamawiający dołącza zdjęcie poglądowe- TAK

Zamawiający nie dopuszcza żadnych wad dostarczonych mebli. Wykonawca zobowiązuje się dostarczyć Zamawiającemu wyłącznie wyroby fabrycznie nowe, wolne od wad, oryginalnie zapakowane.

Wykonawca zobowiązuje się uzgodnić z osobą wymienioną w zał. nr 4. „Odbiorcy – lista jednostek Zamawiającego”, nie później niż **5 dni** od podpisania umowy – koloru zaoficerowanych mebli na podstawie zaprezentowanego przez siebie wzornika.

Wykonawca zobowiązany jest do pisemnego zgłoszenia gotowości wykonania prac – **3 dni** przed przystąpieniem do prac, osobie wskazanej w zał. nr 4 „Odbiorcy – lista jednostek Zamawiającego”.

Przed dostawą nowych mebli, Wykonawca zobowiązany jest do wyniesienia starych mebli z meblowanych pomieszczeń do miejsca znajdującego się w tym samym budynku lub przy budynku, wskazanego przez Zamawiającego.

Wykonawca zobowiązuje się do wykonania: prac związanych z wyniesieniem mebli z meblowanych pomieszczeń oraz dostawy, wniesienia, montaż nowych mebli w ciągu **1 dnia** roboczego.

Warunkiem niezbędnym do wystawienia faktury przez Wykonawcę jest bezusterkowy protokolarny odbiór końcowy jakościowy i ilościowy, podpisany przez obie strony bez uwag, wg wzoru zawartego w umowie.

Adres wykonania dostawy wraz z pracami wniesienia, montażu, instalacji oraz wyniesienia mebli z meblowanych pomieszczeń: Szkoła Główna Gospodarstwa Wiejskiego w Warszawie, 02-787 Warszawa, ul. Nowoursynowska 166, Budynek 8, pokój 104A

* Wykonawca składając ofertę zobowiązany jest do podania nazwy producenta, modelu oraz symbolu proponowanego przedmiotu zamówienia.

** Niepotrzebne skreślić – pozostawić jedną z alternatywnych odpowiedzi.

ZDJĘCIE POGLĄDOWE:

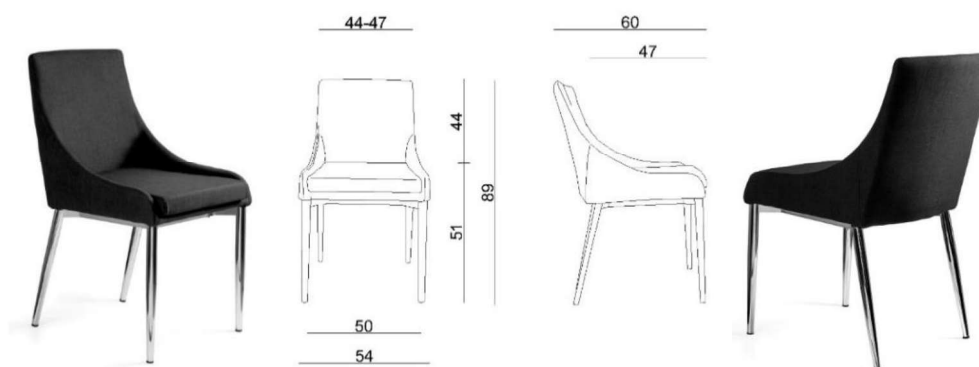

Kalkulacja ceny ofertowej dla Zadania nr 6 – Fotele biurowe dla ZRP.

L.p.	Przedmiot zamówienia	Ilość (szt.)	Cena jednostkowa netto w zł	Wartość netto w zł	VAT %	Wartość VAT w zł	Wartość brutto w zł
<i>1</i>	<i>2</i>	<i>3</i>	<i>4</i>	<i>5=3x4</i>	<i>6</i>	<i>7=5x6</i>	<i>8=5+7</i>
1.	Fotele biurowe dla ZRP	2	864,50 zł	1 729,00 zł	23%	397,67 zł	2 126,67 zł
2.	RAZEM			1 729,00 zł	X	397,67 zł	2 126,67 zł

Oświadczam(y), iż zapoznałem(liśmy) się z treścią i wymaganiami powyższego opisu przedmiotu zamówienia dla Zadania nr 1, pozycja nr 1 – w pełni go akceptuję(emy) oraz oferuję(emy) za cenę wskazaną w formularzu ofertowym uwzględniającą wymagania opisu.

Warszawa (*miejsowość*), dnia 22.09.2023 r.

Podpis elektroniczny lub podpis zaufany albo podpis osobisty w postaci elektronicznej.

NR SPRAWY: SZP.250.25.2023

Załącznik nr 1 do wzoru umowy nr z dnia, stanowiący załącznik nr 2.7 do niniejszej SWZ – Opis przedmiotu zamówienia wraz z kalkulacją ceny ofertowej.

Numer zadania	Zadanie nr 7
Nazwa zadania	Krzesło komputerowe do pokoi studenckich (ZDS-1, 2, 3, 4, 5) dla Administracja Domów i Stołówek Studenckich

Poz. nr 1 – Krzesło komputerowe do pokoi studenckich (ZDS-1,2,3,4,5, 7) – 400 szt.

PRODUCENT/MODEL/SYMBOL (WYKONAWCA ZOBOWIĄZANY JEST DO PODANIA NAZWY PRODUCENTA, MODELU ORAZ SYMBOLU PROPONOWANEGO PRZEDMIOTU ZAMÓWIENIA)		PRODUCENT/MODEL/SYMBOL*	
		TRONUS, TR-KO32	
LP.	PARAMETR TECHNICZNY	WYMAGANE PRZEZ ZAMAWIAJĄCEGO	OFEROWANE PRZEZ WYKONAWCĘ
(1)	(2)	(3)	(4)
1.	Przeznaczenie do długiej pracy (co najmniej 8 godzin).	TAK	TAK/NIE**
2.	Krzesło obrotowe z płynną regulacją wysokości siedziska za pomocą podnośnika pneumatycznego, z mechanizmem CPT, z regulacją kąta odchylenia oraz blokadą tego ruchu.	TAK	TAK/NIE**
3.	Regulowana wysokość siedziska w zakresie 130mm (±30mm).	TAK	TAK/NIE**
4.	Regulowana wysokość oparcia w zakresie 60mm (±30mm).	TAK	TAK/NIE**
5.	Podłokietniki – wykonane z twardego tworzywa sztucznego w kolorze czarnym.	TAK	TAK/NIE**
6.	Oparcie wyprofilowane z wyraźnym podparciem na część lędźwiową.	TAK	TAK/NIE**
7.	Podstawa pięcioramienna, nylonowa (jednolity odlew poliamidowy - konstrukcja bazy w całości nylonowa) czarna.	TAK	TAK/NIE**

8.	<p>Wymiary:</p> <ul style="list-style-type: none"> wysokość od podłoża: 950-1150mm (± 30mm) szerokość całkowita: 620mm (± 30mm) szerokość samego siedziska: 480mm (± 30mm) głębokość samego siedziska: 480mm (± 30mm) wysokość oparcia mierzona od siedziska: 520mm (± 30mm) wysokość podłokietników: 210mm (± 30mm) 	TAK	TAK/NIE**
9.	Wymagane atesty/badania w j. polskim potwierdzające: odporność na ścieranie min. 50 000 cykli Martindale'a	TAK	TAK/NIE**
10.	Kółka w podstawie do powierzchni twardych	TAK	TAK/NIE**
11.	OKRES GWARANCJI	24 miesiące	TAK/NIE**

DODATKOWE WYMAGANIA ZAMAWIAJĄCEGO

Warunki dostawy: dostawa, wniesienie, montaż oraz instalacja w siedzibie Zamawiającego w dni powszednie w godz. 8-16.

Zamawiający dołącza zdjęcie poglądowe krzesła komputerowego do pokoi studenckich.

Zamawiający nie dopuszcza żadnych wad dostarczonych mebli. Wykonawca zobowiązuje się dostarczyć Zamawiającemu wyłącznie wyroby fabrycznie nowe, wolne od wad, oryginalnie zapakowane.

Do oferty Wykonawca ma dołączyć:
 atest/badanie w j. polskim potwierdzające parametry wymagane przez Zamawiającego dot. tkaniny z użytej do wykonania fotela
 -odporność na ścieranie

Wykonawca zobowiązuje się uzgodnić z osobą wymienioną w zał. nr 4 „Odbiorcy – lista jednostek Zamawiającego”, nie później niż 5 dni od podpisania umowy – koloru zaoferowanych mebli.

Wykonawca zobowiązany jest do pisemnego zgłoszenia gotowości wykonania prac - 3 dni przed przystąpieniem do prac, osobie wskazanej w zał. nr 4 „Odbiorcy – lista jednostek Zamawiającego”.

Wykonawca zobowiązuje się do wykonania: prac : wniesienia, montażu nowych mebli w ciągu 2 dni roboczych.

Warunkiem niezbędnym do wystawienia faktury przez Wykonawcę jest bezusterkowy protokolarny odbiór końcowy jakościowy i ilościowy, podpisany przez obie strony bez uwag, wg wzoru zawartego w umowie.

Adres wykonania dostawy wraz z wniesieniem wg listy dostaw

- * Wykonawca składając ofertę zobowiązany jest do podania nazwy producenta, modelu oraz symbolu proponowanego przedmiotu zamówienia.
 ** Niepotrzebne skreślić – pozostawić jedną z alternatywnych odpowiedzi.

ZDJĘCIE POGLĄDOWE:

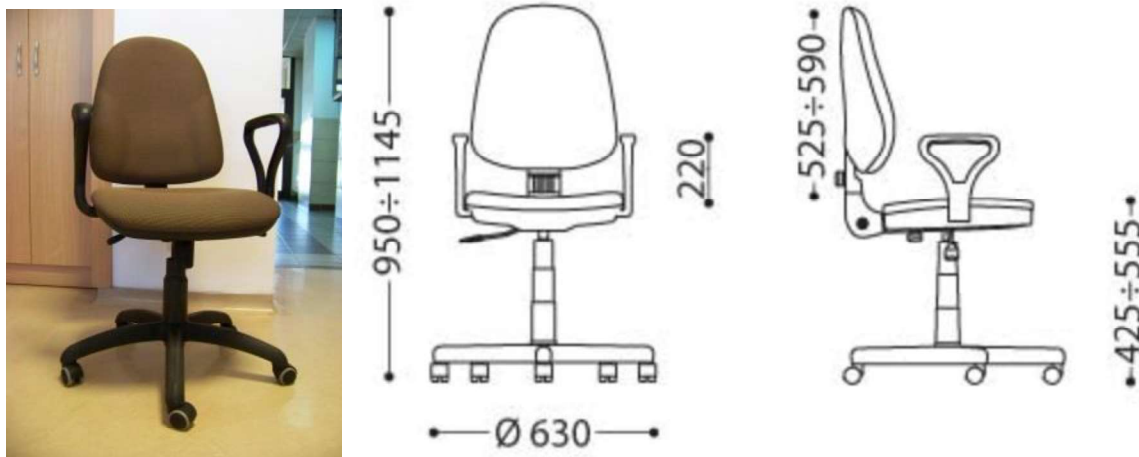

Krzeseła komputerowe studenckie (400szt.) adresy dostawy:

- 30 szt. ZDS-1O ul. Madalińskiego 39/43 02-544 Warszawa tel.022 849 12 10
- 100 szt. ZDS-2 ul. Nowoursynowska 161E 02-787 Warszawa tel. 22 593 30 20
- 50 szt. ZDS-3 ul. Nowoursynowska 161A 02-787 Warszawa tel. 22 593 30 30
- 80 szt. ZDS-4 ul. Nowoursynowska 161A 02-787 Warszawa tel. 22 593 30 40
- 50 szt. ZDS-5 ul. Nowoursynowska 161G 02-787 Warszawa tel. 22 593 30 50
- 90 szt. ZDS-1L ul. Nowoursynowska 161L 02-787 Warszawa tel. 22 593 30 70

Kalkulacja ceny ofertowej dla Zadania nr 7 – – Krzesło komputerowe do pokoi studenckich (ZDS-1, 2, 3, 4, 5)

L.p.	Przedmiot zamówienia	Ilość (szt.)	Cena jednostkowa netto w zł	Wartość netto w zł	VAT %	Wartość VAT w zł	Wartość brutto w zł
1	2	3	4	5=3x4	6	7=5x6	8=5+7
1.	Krzesło komputerowe do pokoi studenckich (ZDS-1, 2, 3, 4, 5)	400	1 130,50 zł	452 200,00 zł	23%	104 006,00 zł	556 206,00 zł
2.	RAZEM			452 200,00 zł	X	104 006,00 zł	556 206,00 zł

Oświadczam(y), iż zapoznałem(liśmy) się z treścią i wymaganiami powyższego opisu przedmiotu zamówienia dla Zadania nr 1, pozycja nr 1 – w pełni go akceptuję(emy) oraz oferuję(emy) za cenę wskazaną w formularzu ofertowym uwzględniającą wymagania opisu.

Warszawa (miejscowość), dnia 22.09.2023 r.

Podpis elektroniczny lub podpis zaufany albo podpis osobisty w postaci elektronicznej.

Poz. nr 2 – Fotele do recepcji i biur (ZDS-1, 2, 3, 4, 5, 6) – 22 szt.

PRODUCENT/MODEL/SYMBOL (WYKONAWCA ZOBOWIĄZANY JEST DO PODANIA NAZWY PRODUCENTA, MODELU ORAZ SYMBOLU PROPONOWANEGO PRZEDMIOTU ZAMÓWIENIA)		PRODUCENT/MODEL/SYMBOL* TRONUS, TR-KO90	
LP.	PARAMETR TECHNICZNY	WYMAGANE PRZEZ ZAMAWIAJĄCEGO	OFEROWANE PRZEZ WYKONAWCĘ
(1)	(2)	(3)	(4)
1.	Przeznaczenie do długiej pracy 24/7	TAK	TAK/ NIE **
2.	Udźwig do 150kg	TAK	TAK/ NIE **
3.	Fotel obrotowy z płynną regulacją wysokości siedziska za pomocą podnośnika pneumatycznego, z mechanizmem TILT, z blokadą ruchu oparcia	TAK	TAK/ NIE **
4.	Teleskop gazowy	TAK	TAK/ NIE **
5.	Regulowana wysokość siedziska w zakresie 460-560mm (±30mm)	TAK	TAK/ NIE **
6.	Podłokietniki stałe wykonane z tworzywa sztucznego lub metalowe z tapicerowanymi nakładkami w kolorze czarnym, integralny element oparcia	TAK	TAK/ NIE **
7.	Oparcie i siedzisko pokryte pianką PU, tapicerowane	TAK	TAK/ NIE **
8.	Oparcie wyprofilowane z wyraźnym podparciem na część lędźwiową	TAK	TAK/ NIE **
9.	Podstawa pięcioramienna, metalowa	TAK	TAK/ NIE **
10.	Wymiary <ul style="list-style-type: none"> • wysokość całkowita od podłoża 1100-1300 mm (±40mm) • szerokość całkowita 700 mm (±30mm) • szerokość samego siedziska 530 mm (±30mm) • głębokość samego siedziska 490 mm (±30mm) • szerokość całkowita 700 mm (±30mm) • wysokość podłokietników 210 mm (±30mm) 	TAK	TAK/ NIE **

	<ul style="list-style-type: none"> • średnica podstawy 700 mm (± 30mm) • szerokość zagłówka 220mm (± 20mm) • wysokość zagłówka 80mm (± 20mm) 		
11.	Wymagane atesty/badania w j.polskim potwierdzające: odporność na ścieranie min. 20 000 cykli Martindale'a	TAK	TAK/ NIE **
12.	Tkanina bardzo wytrzymała, gęstość min. 390g/m ² (poliamid, wełna, len)	TAK	TAK/ NIE **
13.	Kółka w podstawie do powierzchni twardych	TAK	TAK/ NIE **
13.	Dostawa z montażem i wniesieniem	TAK	TAK/ NIE **
14.	OKRES GWARANCJI	24 miesiące	TAK/ NIE **

DODATKOWE WYMAGANIA ZAMAWIAJĄCEGO

Warunki dostawy: dostawa, wniesienie, montaż oraz instalacja w siedzibie Zamawiającego w dni powszednie w godz. 8-16.

Zamawiający dołącza zdjęcie poglądowe fotela do biura i recepcji

Zamawiający nie dopuszcza żadnych wad dostarczonych mebli. Wykonawca zobowiązuje się dostarczyć Zamawiającemu wyłącznie wyroby fabrycznie nowe, wolne od wad, oryginalnie zapakowane.

Do oferty Wykonawca ma dołączyć:
 atest/badanie w j. polskim potwierdzające parametry wymagane przez Zamawiającego dot. tkaniny z użytej do wykonania fotela
 -odporność na ścieranie

Wykonawca zobowiązuje się uzgodnić z osobą wymienioną w zał. nr 4 „Odbiorcy – lista jednostek Zamawiającego”, nie później niż 5 dni od podpisania umowy – koloru zaoferowanych mebli.

Wykonawca zobowiązany jest do pisemnego zgłoszenia gotowości wykonania prac - 3 dni przed przystąpieniem do prac, osobie wskazanej w zał. nr 4 „Odbiorcy – lista jednostek Zamawiającego”.

Wykonawca zobowiązuje się do wykonania: prac : wniesienia, montażu nowych mebli w ciągu 2 dni roboczych.

Warunkiem niezbędnym do wystawienia faktury przez Wykonawcę jest bezusterkowy protokolarny odbiór końcowy jakościowy i ilościowy, podpisany przez obie strony bez uwag, wg wzoru zawartego w umowie.

Adres wykonania dostawy wraz z wniesieniem wg listy dostaw

- * Wykonawca składając ofertę zobowiązany jest do podania nazwy producenta, modelu oraz symbolu proponowanego przedmiotu zamówienia.
- ** Niepotrzebne skreślić – pozostawić jedną z alternatywnych odpowiedzi.

ZDJĘCIE POGLĄDOWE:



Fotele do biur i recepcji (22szt.) adresy dostawy:

- 3 szt. ZDS-1O ul. Madalińskiego 39/43 02-544 Warszawa tel.022 849 12 10
- 5 szt. ZDS-2 ul. Nowoursynowska 161E 02-787 Warszawa tel. 22 593 30 20
- 2 szt. ZDS-3 ul. Nowoursynowska 161A 02-787 Warszawa tel. 22 593 30 30
- 5 szt. ZDS-4 ul. Nowoursynowska 161A 02-787 Warszawa tel. 22 593 30 40
- 4 szt. ZDS-5 ul. Nowoursynowska 161G 02-787 Warszawa tel. 22 593 30 50
- 1 szt. ZDS-6 ul. Leśna 5 95-063 Rogów tel.46 874 80 49
- 2 szt. ZDS-1L ul. Nowoursynowska 161L 02-787 Warszawa tel. 22 593 30 70

Kalkulacja ceny ofertowej dla Zadania nr 7 – Fotele do recepcji i biur (ZDS-1,2,3,4,5, 7)

L.p.	Przedmiot zamówienia	Ilość (szt.)	Cena jednostkowa netto w zł	Wartość netto w zł	VAT %	Wartość VAT w zł	Wartość brutto w zł
1	2	3	4	5=3x4	6	7=5x6	8=5+7
1.	Fotele do recepcji i biur (ZDS-1, 2, 3, 4, 5, 6)	22	1 130,50 zł	24 871,00 zł	23%	5 720,33 zł	30 591,33 zł
2.	RAZEM			24 871,00 zł	X	5 720,33 zł	30 591,33 zł

Oświadczam(y), iż zapoznałem(liśmy) się z treścią i wymaganiami powyższego opisu przedmiotu zamówienia dla Zadania nr 1, pozycja nr 1 – w pełni go akceptuję(emy) oraz oferuję(emy) za cenę wskazaną w formularzu ofertowym uwzględniającą wymagania opisu.

Warszawa (miejsowość), dnia 22.09.2023 r.

Podpis elektroniczny lub podpis zaufany albo podpis osobisty w postaci elektronicznej.

NR SPRAWY: SZP.250.25.2023

Załącznik nr 1 do wzoru umowy nr z dnia, stanowiący załącznik nr 2.8 do niniejszej SWZ – Opis przedmiotu zamówienia wraz z kalkulacją ceny ofertowej.

Numer zadania	Zadanie nr 8
Nazwa zadania	Meble - szafy na akta, biurka, podnóżki, stolik, siedziska obrotowe dla Biuro Kadr i Plac

Poz. nr 1 – Meble - szafy na akta, biurka, podnóżki, stolik, siedziska obrotowe dla BKiP

PRODUCENT/MODEL/SYMBOL (WYKONAWCA ZOBOWIĄZANY JEST DO PODANIA NAZWY PRODUCENTA, MODELU ORAZ SYMBOLU PROPONOWANEGO PRZEDMIOTU ZAMÓWIENIA)		PRODUCENT/MODEL/SYMBOL* TRONUS, Zabudowa meblowa	
LP.	PARAMETR TECHNICZNY	WYMAGANE PRZEZ ZAMAWIAJĄCEGO	OFEROWANE PRZEZ WYKONAWCĘ
(1)	(2)	(3)	(4)
1.	Biurko narożne w literę T: dł. 160 cm na 102 cm szer., wys. 76-80 cm, kolor biały i jasny dąb	TAK	TAK/NIE**
2.	Szafy na akta zamykane: 8 szaf: 80cm * 246 cm wys., głębokość 42,5 cm; 1 szafa: 80 cm * 114 cm * 42,5 cm głębokości, 1 szafa: 330 cm * 246 cm * 42,5 głębokości; 1 szafa: 180 cm*246 cm*42,5 cm głębokości: 4 jasny dąb, 4 w kolorze olchy, 3 białe	TAK	TAK/NIE**
3.	Stolik 140 cm * 60 cm, wysokość 76 cm kolor jasny dąb	TAK	TAK/NIE**
4.	Podnózek typu Fellowes 48121-70 z wypustkami	TAK	TAK/NIE**
5.	Fotel obrotowy typu Fotel Speed BS HD (profilowany zagłówek, siatkowe oparcie, profil lędźwiowy, mechanizm Tilt, stałe podłokietniki), kolor czarny	TAK	TAK/NIE**
6.	Szafka wisząca: wys. 40 cm, gł.42,5 cm, szer. 66 cm, lakierowana proszkowo konstrukcja ze stali, biały, rolety srebrno-szare, montaż ścienny	TAK	TAK/NIE**
7.	Szafa ubraniowa: 60 cm * 210 cm wys., kolor biały i jasny dąb	TAK	TAK/NIE**

8.	Wieszak na ubrania: drewno, kolor: olcha, szer.50cm, wys.184 cm	TAK	TAK/NIE**
9.	Kontener mobilny: kolor biały, 50 cm szer., 62 cm wys, gł. 42,5 cm	TAK	TAK/NIE**
10.	Szafka przybiurkowa: 80 cm szer., 50 cm głębokości, 76 cm wys. – jasny dąb	TAK	TAK/NIE**
11.	Szafka zamknięta: 40 cm dl.*50 cm głęb.*76-80 cm wys., kolor jasny dąb	TAK	TAK/NIE**
12.	Słupki otwarty: 40 cm * 210cm*50 cm gł., jasny dąb	TAK	TAK/NIE**
13.	Szafka podłogowa: 60 cm * 40 cm, jasny dąb	TAK	TAK/NIE**
14.	Szafka z szufladami: 40 cm*50cm*76-80 cm wys., jasny dąb	TAK	TAK/NIE**
15.	OKRES GWARANCJI	36 miesiące	TAK/NIE**

DODATKOWE WYMAGANIA ZAMAWIAJĄCEGO

Warunki dostawy: dostawa, wniesienie, montaż oraz instalacja w siedzibie Zamawiającego w dni powszednie w godz. 8-15

Zamawiający dołącza zdjęcie poglądowe- TAK

Zamawiający nie dopuszcza żadnych wad dostarczonych mebli. Wykonawca zobowiązuje się dostarczyć Zamawiającemu wyłącznie wyroby fabrycznie nowe, wolne od wad, oryginalnie zapakowane.

Wykonawca zobowiązuje się uzgodnić z osobą wymienioną w zał. nr 4 „Odbiorcy – lista jednostek Zamawiającego”, nie później niż **5 dni** od podpisania umowy – koloru zaofertowanych mebli na podstawie zaprezentowanego przez siebie wzornika.

Wykonawca zobowiązany jest do pisemnego zgłoszenia gotowości wykonania prac – **3 dni** przed przystąpieniem do prac, osobie wskazanej w zał. nr 4 „Odbiorcy – lista jednostek Zamawiającego”.

Przed dostawą nowych mebli, Wykonawca zobowiązany jest do wyniesienia starych mebli z meblowanych pomieszczeń do miejsca znajdującego się w tym samym budynku lub przy budynku, wskazanego przez Zamawiającego.

Wykonawca zobowiązuje się do wykonania: prac związanych z wyniesieniem mebli z meblowanych pomieszczeń oraz dostawy, wniesienia, montaż nowych mebli w ciągu **1 dnia** roboczego.

Warunkiem niezbędnym do wystawienia faktury przez Wykonawcę jest bezusterkowy protokół odbiór końcowy jakościowy i ilościowy, podpisany przez obie strony bez uwag, wg wzoru zawartego w umowie.

Adres wykonania dostawy wraz z pracami wniesienia, montażu, instalacji oraz wyniesienia mebli z meblowanych pomieszczeń: Szkoła Główna Gospodarstwa Wiejskiego w Warszawie, 02-787 Warszawa, ul. Nowoursynowska 166 BUDYNEK 10, POKOJE: 39, 40, 41, 36 i 37

- * Wykonawca składając ofertę zobowiązany jest do podania nazwy producenta, modelu oraz symbolu proponowanego przedmiotu zamówienia.
- ** Niepotrzebne skreślić – pozostawić jedną z alternatywnych odpowiedzi.

ZDJĘCIE POGLĄDOWE:







Kalkulacja ceny ofertowej dla Zadania nr 8 -

L.p.	Przedmiot zamówienia	Ilość (szt.)	Cena jednostkowa netto w zł	Wartość netto w zł	VAT %	Wartość VAT w zł	Wartość brutto w zł
1	2	3	4	5=3x4	6	7=5x6	8=5+7
1.	Biurko	4	1 263,50 zł	5 054,00 zł	23%	1 162,42 zł	6 216,42 zł
2	Szafa na akta	11	1 276,80 zł	14 044,80 zł	23%	3 230,30 zł	17 275,10 zł
3	Stolik	1	1 263,50 zł	1 263,50 zł	23%	290,61 zł	1 554,11 zł
4	Podnózek	8	332,50 zł	2 660,00 zł	23%	611,80 zł	3 271,80 zł
5	Fotel obrotowy	2	1 130,50 zł	2 261,00 zł	23%	520,03 zł	2 781,03 zł
6	Szafka wisząca	1	864,50 zł	864,50 zł	23%	198,84 zł	1 063,34 zł
7	Szafa ubraniowa	2	1 276,80 zł	2 553,60 zł	23%	587,33 zł	3 140,93 zł
8	Wieszak na ubrania	1	598,50 zł	598,50 zł	23%	137,66 zł	736,16 zł
9	Kontener mobilny	2	665,00 zł	1 330,00 zł	23%	305,90 zł	1 635,90 zł
10	Szafka przybiurkowa	2	997,50 zł	1 995,00 zł	23%	458,85 zł	2 453,85 zł
11	Szafka zamknięta	2	1 276,80 zł	2 553,60 zł	23%	587,33 zł	3 140,93 zł
12	Słupki otwarty	2	1 276,80 zł	2 553,60 zł	23%	587,33 zł	3 140,93 zł
13	Szafka podłogowa	2	1 276,80 zł	2 553,60 zł	23%	587,33 zł	3 140,93 zł
14	Szafka z szufladami	2	1 276,80 zł	2 553,60 zł	23%	587,33 zł	3 140,93 zł
15.	RAZEM			42 839,30 zł		9 853,04 zł	52 692,34 zł

Oświadczam(y), iż zapoznałem(liśmy) się z treścią i wymaganiami powyższego opisu przedmiotu zamówienia dla Zadania nr 1, pozycja nr 1 – w pełni go akceptuję(emy) oraz oferuję(emy) za cenę wskazaną w formularzu ofertowym uwzględniającą wymagania opisu.

Warszawa, dnia 22.09.2023 r.

Podpis elektroniczny lub podpis zaufany albo podpis osobisty w postaci elektronicznej.

NR SPRAWY: SZP.250.25.2023

Załącznik nr 1 do wzoru umowy nr z dnia, stanowiący załącznik nr 2.9 do niniejszej SWZ – Opis przedmiotu zamówienia wraz z kalkulacją ceny ofertowej.

Numer zadania	Zadanie nr 9
Nazwa zadania	Meble do wyposażenia pokoi dla pracowników Kwestury.

Poz. nr 1 – Meble do wyposażenia pokoi dla pracowników Kwestury.

PRODUCENT/MODEL/SYMBOL (WYKONAWCA ZOBOWIĄZANY JEST DO PODANIA NAZWY PRODUCENTA, MODELU ORAZ SYMBOLU PROPONOWANEGO PRZEDMIOTU ZAMÓWIENIA)		PRODUCENT/MODEL/SYMBOL*	
LP.	PARAMETR TECHNICZNY	WYMAGANE PRZEZ ZAMAWIAJĄCEGO	OFEROWANE PRZEZ WYKONAWCĘ
(1)	(2)	(3)	(4)
1.	<p>Fotel konferencyjny na kółkach Parametry techniczne – wymiary +/- 5%: wysokość całkowita 860 mm szerokość całkowita 670 mm głębokość całkowita 600 mm głębokość siedziska 460 mm wysokość siedziska 460 mm szerokość siedziska 430 mm wysokość oparcia 420 mm szerokość oparcia 430 cm podstawa metalowa szerokość 500 mm i głębokość 600 mm</p> <ul style="list-style-type: none"> • Obciążenie statyczne siedziska 130 kg, potwierdzone sprawozdaniem z badań wytrzymałościowych • Fotel konferencyjny na stelażu stalowym typu H na czterech nogach, zakończonych kółkami fi 65mm, biegnących skośnie względem podłoża, wykonanym z profilu stalowego o wymiarach 20 x 2mm, giętym bez zmiany przekroju profilu w miejscach gięcia, chromowanym • Oparcie i siedzisko fotela w kształcie jednolitego kubelka z podłokietnikami • Kubelek posiada konstrukcję metalową, oblaną trudnopalną pianką poliuretanową, wykonaną w technologii pianek wylewanych w formach o gęstość 75 kg/m3. • Fotel tapicerowany tkaniną z włókna 100% poliester, gramatura min. 320g/m2 z atestami: higienicznym, trudnopalności EN 1021:1:2, ścieralności min. 180 000 cykli (PN-EN ISO 12947-2), odporności na piling 5 (EN ISO 12945-2), odporność barwy na tarcie 4-5 (PN EN 14465:2005), oznaczenie formaldehydu (PN-EN ISO 14184-1), odporność barwy na działanie potu – 5 (PN-EN ISO 105-E04), odporność barwy na rozpuszczalniki organiczne 5(PN-EN ISO) LUB RÓWNOWAŻNE. str. 36	TAK	TAK/NIE**

	<p>105-X-05), odporność na przesunięcie w szwie- 3mm, kat A(PN-EN ISO 13936-2), odporność barwy na płamienie wodą 5(BS EN ISO 105 E16) wymagany certyfikat Ecolabel LUB RÓWNOWAŻNE. Nie dopuszcza się tkaniny o niższym składzie gatunkowym i niższych parametrach</p> <ul style="list-style-type: none"> • Szwy fotela wykonane są kontrastowymi nićmi w stosunku do koloru tapicerki. Czarna tapicerka - szwy białe, pozostałe kolory tapicerki - szwy czarne lub w kolorach tapicerki. • Fotel produkowany w oparciu o zintegrowany system zarządzania określony w normach ISO 9001:2015 ISO 14001:2015 ISO 45001:2018 LUB RÓWNOWAŻNE (jakość, środowisko, bezpieczeństwo i higiena pracy) potwierdzone dołączonymi certyfikatami, wystawionymi przez niezależną, akredytowaną jednostkę uprawnioną do wydawania tego rodzaju zaświadczeń. Jako jednostkę akredytowaną uznaje się każdą jednostkę badawczą i certyfikującą posiadającą akredytację krajowego ośrodka certyfikującego – w przypadku Polski jest to Polskie Centrum Akredytacji (PCA), w przypadku certyfikatów wystawionych przez kraj zrzeszony w Unii Europejskiej, jako jednostkę akredytowaną uznaje się każdą jednostkę badawczą i certyfikującą posiadającą akredytację odpowiednika PCA w tym kraju • Wymagany okres 5 letniej gwarancji producenta, potwierdzony ramowymi warunkami gwarancji dołączonymi do oferty 		
2.	<p>Krzesło Konferencyjne na 4 nogach z podłokietnikami Parametry techniczne wymiary +/- 5%: wysokość całkowita 795 mm * podłokietniki stałe szerokość całkowita 495 mm głębokość całkowita 565 mm głębokość siedziska 480 mm wysokość siedziska 455 mm szerokość siedziska 465 mm wysokość oparcia 275 mm szerokość oparcia 415 mm Krzesło powinno posiadać:</p> <ul style="list-style-type: none"> • Obciążenie statyczne siedziska 200 kg i i oparcia krzesła ok. 70 kg, potwierdzone sprawozdaniem z badań wytrzymałościowych • Funkcja sztaplowania 4 sztuk. Nie dopuszcza się sztaplowania mniejszej ilości krzesel. • Siedzisko oraz oparcie stanowią dwa osobne elementy. • Podłokietniki plastikowe w kolorze czarnym o szerokości min. 55 mm, podłokietnik w tylnej części licują się z oparciem, przednia część licuje się z przednią nogą. • Między oparciem a siedziskiem szczelina o wysokości min. 115 mm w najszerszym miejscu. • Oparcie w całości w kształcie zbliżonym do prostokąta wyoblone w dwóch płaszczyznach. • Oparcie wykonane na bazie plastikowej czarnej ramy wypełnionej napiętą przezroczystą membraną. 	TAK	TAK/NIE**

	<ul style="list-style-type: none"> • Oparcie posiada po bokach plastikowe tuleje za pomocą których nasunięte jest na tylne nogi krzesła i przykrywa je szczelnie do wysokości siedziska. Siedzisko wykonane na bazie pianki ciętej o właściwościach trudnopalnych. • Siedzisko tapicerowane tkaniną. • Siedzisko o mocno zróżnicowanym wymiarze. Przednia część znacznie szersza od tylnej, a narożniki posiadają okrągłe kształty. • Siedzisko pokryte od spodu plastikową maskownicą. • Stelaż wykonany ze stalowej rury o średnicy 22 mm chromowanej. • Miejsca spawania rur niewidoczne w żadnym miejscu, ukryte pod plastikowymi panelami. <p>Oparcie krzesła posiada membranę o parametrach nie gorszych niż:</p> <ul style="list-style-type: none"> • Skład: 66% Poliester , 34 % Poliamid • Ścieralność: 90 000 cykli Martindale wg PN-EN ISO 12947-2:2017 • Trudnopalność wg PN-EN ISO 12947-2:2017-2 • Odporność na światło 7 wg EN ISO 105-B02 • Gramatura 210 g/m2 <p>Siedzisko tapicerowane tkaniną o parametrach nie gorszych:</p> <ul style="list-style-type: none"> • Ścieralność: 150 000 cykli Martindale • Trudnopalność według normy BN EN 1021/1-2, Crib 5 • Odporność na pilling: 5 • Skład: poliester 92% +Acryl 8% • Gramatura: 250 g/m2 • Odporność na światło: 6 <p>Wymagane dokumenty: Wyniki badań zgodności z normą PN-EN 1728:2012, 16139:2013_07, PN EN 1022:2007 LUB RÓWNOWAŻNE w zakresie wymiarów, wymagań wytrzymałościowych oraz bezpiecznych rozwiązań konstrukcyjnych. Opinie winny być wystawione przez niezależne certyfikowane laboratorium badawcze. Potwierdzenie dokumentami parametrów tapicerki. W zamówieniu zostaną zastosowane pianki o właściwościach trudnopalnych.</p>		
3.	<p>Fotel wypoczynkowy Parametry techniczne wymiary +/- 5%: wysokość całkowita 1155 mm * podłokietniki stałe wys. 680 mm szerokość całkowita 800 mm głębokość całkowita 830 mm głębokość siedziska 550 mm wysokość siedziska 390 mm szerokość siedziska 430 mm wysokość oparcia 765 mm szerokość oparcia 510 mm Fotel z wysokim oparciem wypoczynkowy na nogach drewnianych:</p>	TAK	TAK/ NIE **

	<ul style="list-style-type: none"> • Obciążenie statyczne siedziska min. 150 kg i oparcia min. 56 kg, potwierdzone sprawozdaniem z badań wytrzymałościowych • Oparcie i siedzisko stanowią jeden monolityczny kubelkowy element. • Oparcie i siedzisko tapicerowane w całości tkaniną. Nie posiada plastikowych maskownic. • Oparcie i siedzisko wykonane na bazie metalowego szkieletu i wtryskowej pianki. • Pianka o właściwościach trudnozapalnych. • Oparcie jest najwyższe w środkowej części fotela. • Boki oparcia niższe stanowią jednocześnie podłokietniki i z oparciem stanowią jeden element. • Siedzisko posiada dodatkową poduchę wykonaną z wtryskowej pianki tapicerowaną tkaniną, od spodu zamykaną na zamek błyskawiczny. • Poducha siedziska mocowana do wnętrza fotela na rzepy. • Tapicerka oparcia zszywana jest z elementów tak, aby uniknąć marszczenia ze względu na obłe kształty. • Linie szycia podkreślone są grubszą nicią (stebnowka). • Z tyłu oparcia na linii tylnych nóg w pionie tapicerka łączona za pomocą zamka błyskawicznego. • Nogi fotela w kształcie okrągłych kołków wykonane z litego lakierowanego drewna dębowego. • Przednie i tylne nogi pochylone pod kątem względem podłoża. • <p>Fotel tapicerowany tkaniną o udokumentowanych parametrach nie gorszych niż :</p> <ul style="list-style-type: none"> • Ścieralność: 70 tys. cykli Martindale • Trudnopalność: EN 1021-1:2006, EN 1021-2:2006, BS 7176:2007, BS 5852:2006 (CRIB 5) • Odporność na światło: 7 (EN ISO105:B02:2014) • Gramatura: 250g/m² • Skład: 100% poliester Trevira CS <p>Wymagane dokumenty:</p> <ul style="list-style-type: none"> • Wyniki badań zgodności z normą PN-EN 1728:2012, 16139:2013_07, PN EN 1022:2007 LUB RÓWNOWAŻNE w zakresie wymiarów, wymagań wytrzymałościowych oraz bezpiecznych rozwiązań konstrukcyjnych. Opinie winny być wystawione przez niezależne certyfikowane laboratorium badawcze. Potwierdzenie dokumentami parametrów tapicerki. W zamówieniu zostaną zastosowane pianki o właściwościach trudnozapalnych. 		
4.	<p>Stół konferencyjny 200x80 cm</p> <p>Parametry techniczne – wymiary +/- 2%: szerokość 2000 x głębokość 800 x wysokość 750 mm – blat grubość min. 25 mm</p> <p>Zamawiający wymaga aby konstrukcja nośna stołu składała się z 2 kpl. nóg oraz 2 trawersów poprzecznych synchronizujących z profilu o przekroju prostokąta, o wymiarach min. 25x40 mm.</p> <p>Blaty wszystkich stołów konferencyjnych wykonane z płyty wiórowej dwustronnie laminowanej o grubości całkowitej 18mm. Płyta użyta do produkcji mebla laminowana, impregnowanym laminatem, trójwarstwowa, atestowana - musi posiadać atest na higieniczność zgodny z normą E1-EN-PN14322 LUB</p>	TAK	TAK/NIE**

	<p>RÓWNOWAŻNE. Krawędzie blatu muszą być oklejone maszynowo obrzeżem ABS 2mm. Blaty wszystkich stołów konferencyjnych przykręcane do stelaża za pomocą śrub metrycznych w gniazda stalowe w blacie. Rozwiązanie to pozwala na wielokrotny montaż i demontaż elementów bez ich uszkodzenia. Nie dopuszcza się użycia gniazd tworzywowych. Konstrukcja nośna stołów składa się z 2 kpl. nóg oraz 2 trawersów poprzecznych synchronizujących.</p> <p>Noga stołu - elementy pionowe wykonana z profilu okrągłego o grubości ścianki min. 2 mm i średnicy min. 43mm, element poziomy – profil prostokątny min. 25x40mm. Wszystkie elementy spawane. Nogi w kształcie odwróconej litery „U” zakończone wkręcany, tworzywowymi stopkami poziomującymi o średnicy min. 45mm, z ozdobnym kołnierzem z blachy chromowanej. Zakres poziomowania ca 15mm.</p> <p>Nogi stołu konferencyjnego powinny być połączone minimum dwoma synchronizującymi trawersami poprzecznymi wykonanymi z profilu o przekroju prostokąta, o wymiarach min. 25x40 mm. z blachy o grubości od 2 do 2.5 mm zależnie od długości, w celu zapewnienia optymalnej sztywności. Trawersy skręcane z nogami za pośrednictwem śrub z gwintem metrycznym. Konstrukcja trawersów musi zapewnić dystans co najmniej 10mm między blatem biurka, a stelażem.</p> <p>Konstrukcja nośna stołów konferencyjnych skręcana min. ośmioma śrubami z gwintem metrycznym. Błat przykręcany do konstrukcji nośnej minimum sześcioma śrubami z gwintem metrycznym. Stoły powinny być przystosowane do prowadzenia okablowania w kanałach poziomym i pionowym oraz montażu przelotek i powerportów.</p> <p>Kolorystyka mebla: BUK</p>		
5.	<p>Szafka niska z drzwiami przesuwanymi</p> <p>Parametry techniczne – wymiary +/- 2%: szerokość 1200 x głębokość 430 x wysokość 784 mm</p> <p>Boki, fronty oraz ściana tylna oraz przegroda pionowa w przypadku wykonane z płyty dwustronnie laminowanej, trójwarstwowej, atestowanej o całkowitej grubości 18mm. Wieńce górny i dolny oraz półki powinny być wykonane z płyty dwustronnie laminowanej, trójwarstwowej, atestowanej o grubości 25mm. Krawędź wzdłużna boków zamknięta obrzeżem ABS co najmniej 0,5mm, krawędź wzdłużna przednia i tylna wieńców zamknięta obrzeżem ABS minimum 2mm. Krawędź wzdłużna przednia półek zamknięta obrzeżem ABS minimum 2mm. Krawędź wzdłużna przednia i tylna przegrody pionowej zamknięta obrzeżem ABS minimum 0,5mm. Plecy szafy frezowane na obwodzie, wpuszczane w boki i wieńce w celu wzmocnienia konstrukcji szafy oraz ochrony przed kurzem. Szafa musi posiadać regulację poziomowania od wewnątrz w zakresie min 10mm i możliwość posadowienia szafy bezpośrednio na wieńcu.</p> <p>Szafa wyposażona w dwa fronty przesuwne osadzone i poruszające się po profilowanych, aluminiowych,</p>	TAK	TAK/NIE**

	<p>nabijanych w wieńce, dwóch niezależnych torach jezdnych. Fronty wyposażone dodatkowo w wózki jezdne z kółkami – 2 szt. na front, oraz w prowadniki górne – 2 szt. na front. Szafa wyposażona w zamek jednopunktowy, typu kwadrat.</p> <p>Podział półek 2 półki – 4 przestrzenie. Półki mocowane do korpusu systemem zapadkowym uniemożliwiającym przypadkowe poziome wysunięcie się z możliwością regulacji w zakresie min 100 mm</p> <p>Kolorystyka mebla: Korpus: BUK Fronty: BUK</p>		
6.	<p>Kontener wysoki z zamkiem, okleina buk, 45x60x75cm</p> <p>Parametry techniczne – wymiary +/- 2%: szerokość 450 x głębokość 600 x wysokość 750</p> <p>Kontener powinien być wykonany z płyty wiórowej dwustronnie laminowanej o grubości całkowitej 18mm oraz płyciny 12mm i płyty HDF grubości 3mm. Płyta użyta do produkcji mebla laminowana, impregnowanym laminatem, trójwarstwowa, atestowana - musi posiadać atest na higieniczność zgodny z normą E1-EN-PN14322 LUB RÓWNOWAŻNE. Korpus kontenera: plecy i boki oraz wieńiec dolny wykonane z płyty o grubości 18mm, wieńiec górny – TOP - płyta o grubości 18mm. Plecy frezowane na obwodzie, wpuszczane w boki i wieńce w celu wzmocnienia konstrukcji oraz ochrony przed kurzem. Wszystkie krawędzie elementów płytowych oklejone maszynowo ABS o grubości 2mm /fronty i wieńiec górny/ i 0,5mm /korpus/.</p> <p>Dno szuflad – płyta HDF. Udźwig szuflad co najmniej 15kg. Wysuw szuflad min. 70%. Szuflady wyposażone muszą być w zamek, trzpienie blokujące zamka metalowe. Kontener mobilny, na kółkach tworzywowych. Korpusy kontenerów z szufladami dostarczane w całości. Łączenia płytowych elementów poziomych, z płytowymi elementami pionowymi konstrukcji korpusów kontenerów zespolone za pomocą złącz składających się z metalowych śrub i metalowych zaczepów z gniazdami, kołków oraz klejone. Nie dopuszcza się mebla skręcane go za pomocą metalowych wkrętów np. typu konfirmat.</p> <p>Kontenery wyposażone w cztery szuflady zwykłe oraz w szufladę piórnikową – szuflady z samodociąganiem. Udźwig min. 20kg - szuflada zwykła. Wysuw szuflad min. 70%. Kontenery wyposażone w kluczyki łamane i numerowane - kontener wyposażony w centralną listwę zamkową i zintegrowany z szufladami system zamykania – monolityczny, tworzywowy korpus szuflady wyposażony w gniazdo i dopasowany do gniazda adapter zamkowy.</p> <p>Kontenery stacjonarne, osadzone na czterech aluminiowych stopkach min. 40 x 40mm, regulowanych – zakres poziomowania min. 10mm. Wszystkie fronty kontenerów z uchwytem wykonanym z aluminium anodowanego o rozstawie otworów montażowych co najmniej 160mm. Uchwyt powinien zapewnić wygodny pochwyt. Uchwyt w przekroju powinien przypominać literę „L” a wszystkie jego krawędzie wzdłużne powinny być</p>	TAK	TAK/NIE**

	<p>bezpieczne i zaokrąglone. Wymiary uchwytu co najmniej: 190mm szerokości, 15mm głębokości Kolorystyka mebla: BUK</p>		
7.	<p>Kontener wysoki z zamkiem, okleina buk, 4 szuflady 43,2x80x75cm Parametry techniczne – wymiary +/- 2%: szerokość 432 x głębokość 800 x wysokość 750 Kontener powinien być wykonany z płyty wiórowej dwustronnie laminowanej o grubości całkowitej 18mm oraz płyciny 12mm i płyty HDF grubości 3mm. Płyta użyta do produkcji mebla laminowana, impregnowanym laminatem, trójwarstwowa, atestowana - musi posiadać atest na higieniczność zgodny z normą E1-EN-PN14322 LUB RÓWNOWAŻNE. Korpus kontenera: plecy i boki oraz wieniec dolny wykonane z płyty o grubości 18mm, wieniec górny – TOP - płyta o grubości 18mm. Plecy frezowane na obwodzie, wpuszczane w boki i wieńce w celu wzmocnienia konstrukcji oraz ochrony przed kurzem. Wszystkie krawędzie elementów płytowych oklejone maszynowo ABS o grubości 2mm /fronty i wieniec górny/ i 0,5mm /korpus/. Dno szuflad – płyta HDF. Udźwig szuflad co najmniej 15kg. Wysuw szuflad min. 70%. Szuflady wyposażone muszą być w zamek, trzpienie blokujące zamka metalowe. Kontener mobilny, na kółkach tworzywowych. Korpusy kontenerów z szufladami dostarczane w całości. Łączenia płytowych elementów poziomych, z płytowymi elementami pionowymi konstrukcji korpusów kontenerów zespolone za pomocą złącz składających się z metalowych śrub i metalowych zaczepów z gniazdami, kołków oraz klejone. Nie dopuszcza się mebla skręcane go za pomocą metalowych wkrętów np. typu konfirmat. Kontenery wyposażone w cztery szuflady zwykłe oraz w szufladę piórnikową – szuflady z samodociągiem. Udźwig min. 20kg - szuflada zwykła. Wysuw szuflad min. 70%. Kontenery wyposażone w kluczyki łamane i numerowane - kontener wyposażony w centralną listwę zamkową i zintegrowany z szufladami system zamykania – monolityczny, tworzywowy korpus szuflady wyposażony w gniazdo i dopasowany do gniazda adapter zamkowy. Kontenery stacjonarne, osadzone na czterech aluminiowych stopkach min. 40 x 40mm, regulowanych – zakres poziomowania min. 10mm. Wszystkie fronty kontenerów z uchwytem wykonanym z aluminium anodowanego o rozstawie otworów montażowych co najmniej 160mm. Uchwyt powinien zapewnić wygodny pochwyt. Uchwyt w przekroju powinien przypominać literę „L” a wszystkie jego krawędzie wzdłużne powinny być bezpieczne i zaokrąglone. Wymiary uchwytu co najmniej: 190mm szerokości, 15mm głębokości Kolorystyka mebla: BUK</p>	TAK	TAK/ NIE **

8.	<p>Kontener 3 szuflady (dolna 35 cm wysokości) okleina buk z zamkiem 50x50x60cm</p> <p>Parametry techniczne – wymiary +/- 2%: szerokość 500 x głębokość 500 x wysokość 600 mm</p> <p>Kontener powinien być wykonany z płyty wiórowej dwustronnie laminowanej o grubości całkowitej 18mm oraz płyciny 12mm i płyty HDF grubości 3mm. Płyta użyta do produkcji mebla laminowana, impregnowanym laminatem, trójwarstwowa, atestowana - musi posiadać atest na higieniczność zgodny z normą E1-EN-PN14322 LUB RÓWNOWAŻNE. Korpus kontenera: plecy i boki oraz wieniec dolny wykonane z płyty o grubości 18mm, wieniec górny – TOP - płyta o grubości 18mm. Plecy frezowane na obwodzie, wpuszczane w boki i wieńce w celu wzmocnienia konstrukcji oraz ochrony przed kurzem. Wszystkie krawędzie elementów płytowych oklejone maszynowo ABS o grubości 2mm /fronty i wieniec górny/ i 0,5mm /korpus/. Kontener KM -3 wyposażony w trzy szuflady o konstrukcji skrzyniowej, wykonane z płyciny dwustronnie oklejonej folią w kolorze ciemno – szarym.</p> <p>Wszystkie szuflady kontenera KM – 3, wyposażone standardowo w organizer wykonany z tworzywa sztucznego jako rozwiązanie systemowe. Dno szuflad – płyta HDF. Udźwig szuflad co najmniej 15kg. Wysuw szuflad min. 70%. Szuflady wyposażone muszą być w zamek, trzpienie blokujące zamka metalowe. Kontener mobilny, na kółkach tworzywowych. Korpusy kontenerów z szufladami dostarczane w całości. Łączenia płytowych elementów poziomych, z płytowymi elementami pionowymi konstrukcji korpusów kontenerów zespolone za pomocą złącz składających się z metalowych śrub i metalowych zaczepów z gniazdami, kołków oraz klejone. Nie dopuszcza się mebla skręcane go za pomocą metalowych wkrętów np. typu konfirmat.</p> <p>Kolorystyka mebla: BUK</p>	TAK	TAK/ NIE **
9.	<p>Kontener wysoki z zamkiem, okleina buk, 4 szuflady 40x60x75cm</p> <p>Parametry techniczne – wymiary +/- 2%: szerokość 400 x głębokość 600 x wysokość 750</p> <p>Kontener powinien być wykonany z płyty wiórowej dwustronnie laminowanej o grubości całkowitej 18mm oraz płyciny 12mm i płyty HDF grubości 3mm. Płyta użyta do produkcji mebla laminowana, impregnowanym laminatem, trójwarstwowa, atestowana - musi posiadać atest na higieniczność zgodny z normą E1-EN-PN14322 LUB RÓWNOWAŻNE. Korpus kontenera: plecy i boki oraz wieniec dolny wykonane z płyty o grubości 18mm, wieniec górny – TOP - płyta o grubości 18mm. Plecy frezowane na obwodzie, wpuszczane w boki i wieńce w celu wzmocnienia konstrukcji oraz ochrony przed kurzem. Wszystkie krawędzie elementów płytowych oklejone maszynowo ABS o grubości 2mm /fronty i wieniec górny/ i 0,5mm /korpus/.</p>	TAK	TAK/ NIE **

	<p>Dno szuflad – płyta HDF. Udźwig szuflad co najmniej 15kg. Wysuw szuflad min. 70%. Szuflady wyposażone muszą być w zamek, trzpienie blokujące zamka metalowe. Kontener mobilny, na kółkach tworzywowych. Korpusy kontenerów z szufladami dostarczane w całości. Łączenia płytowych elementów poziomych, z płytowymi elementami pionowymi konstrukcji korpusów kontenerów zespolone za pomocą złącz składających się z metalowych śrub i metalowych zaczepów z gniazdami, kołków oraz klejone. Nie dopuszcza się mebla skręcane go za pomocą metalowych wkrętów np. typu konfirmat.</p> <p>Kontenery wyposażone w cztery szuflady zwykłe oraz w szufladę piórnikową – szuflady z samodociągiem. Udźwig min. 20kg - szuflada zwykła. Wysuw szuflad min. 70%. Kontenery wyposażone w kluczyki łamane i numerowane - kontener wyposażony w centralną listwę zamkową i zintegrowany z szufladami system zamykania – monolityczny, tworzywowy korpus szuflady wyposażony w gniazdo i dopasowany do gniazda adapter zamkowy.</p> <p>Kontenery stacjonarne, osadzone na czterech aluminiowych stopkach min. 40 x 40mm, regulowanych – zakres poziomowania min. 10mm. Wszystkie fronty kontenerów z uchwytem wykonanym z aluminium anodowanego o rozstawie otworów montażowych co najmniej 160mm. Uchwyt powinien zapewnić wygodny pochwyt. Uchwyt w przekroju powinien przypominać literę „L” a wszystkie jego krawędzie wzdłużne powinny być bezpieczne i zaokrąglone. Wymiary uchwytu co najmniej: 190mm szerokości, 15mm głębokości Kolorystyka mebla: BUK</p>		
10.	<p>Biurko kątowe 160x120cm lewe Parametry techniczne – wymiary +/- 2%: szerokość 1600 x głębokość 1200 x wysokość 750 mm Błat biurka kąтового w kształcie litery „L” – 4 krawędzie proste, jedna krawędź krzywoliniowa wyrażona promieniem minimum 395mm. Krawędzie blatu muszą być oklejone obrzeżem ABS 2mm. Blaty wszystkich biurek prostych z nogami prostokątnymi wykonane z płyty wiórowej dwustronnie laminowanej o grubości całkowitej 18mm. Płyta użyta do produkcji mebla laminowana, impregnowanym laminatem, trójwarstwowa, atestowana - musi posiadać atest na higieniczność zgodny z normą E1-EN-PN14322 LUB RÓWNOWAŻNE. Krawędzie blatu oklejone maszynowo obrzeżem ABS 2mm a klej użyty do klejenia obrzeży blatów biurek z mało widoczną spoiną klejową, dużą odpornością na działanie wody, pary wodnej i temperatury oraz dużą wytrzymałością na odrywanie. Blaty wszystkich biurek prostych z nogami prostokątnymi przykręcane do stelaża za pomocą śrub metrycznych w gniazda stalowe zainstalowane w blacie umożliwiając w razie konieczności montaż i demontaż elementów bez ich uszkodzenia. Konstrukcja nośna biurka składa się z 2 kpl. nóg oraz 2 trawersów poprzecznych synchronizujących. Nogi</p>	TAK	TAK/ NIE **

	<p>biurka w kształcie odwróconej litery „U” wykonane z blachy o grubości min. 1,5 mm, spawane z trzech profili 70x30mm o przekroju prostokąta i jak najmniejszym promieniu gięcia np. 2mm. Dolna część nóg zakończona nabijanymi, tworzywowymi stopkami poziomującymi o zakresie poziomowania 15mm.</p> <p>Kolorystyka mebla: Stelaż: Bazaltowy/Szary Fronty: BUK</p>		
11.	<p>Biurko kątowe 160x120cm prawe</p> <p>Parametry techniczne – wymiary +/- 2%: szerokość 1600 x głębokość 1200 x wysokość 750 mm</p> <p>Blat biurka kąтового w kształcie litery „L” – 4 krawędzie proste, jedna krawędź krzywoliniowa wyrażona promieniem minimum 395mm. Krawędzie blatu muszą być oklejone obrzeżem ABS 2mm.</p> <p>Blaty wszystkich biurek prostych z nogami prostokątnymi wykonane z płyty wiórowej dwustronnie laminowanej o grubości całkowitej 18mm. Płyta użyta do produkcji mebla laminowana, impregnowanym laminatem, trójwarstwowa, atestowana - musi posiadać atest na higieniczność zgodny z normą E1-EN-PN14322 LUB RÓWNOWAŻNE. Krawędzie blatu oklejone maszynowo obrzeżem ABS 2mm a klej użyty do klejenia obrzeży blatów biurek z mało widoczną spoiną klejową, dużą odpornością na działanie wody, pary wodnej i temperatury oraz dużą wytrzymałością na odrywanie. Błaty wszystkich biurek prostych z nogami prostokątnymi przykręcane do stelaża za pomocą śrub metrycznych w gniazda stalowe zainstalowane w blacie umożliwiając w razie konieczności montaż i demontaż elementów bez ich uszkodzenia.</p> <p>Konstrukcja nośna biurka składa się z 2 kpl. nóg oraz 2 trawersów poprzecznych synchronizujących. Nogi biurka w kształcie odwróconej litery „U” wykonane z blachy o grubości min. 1,5 mm, spawane z trzech profili 70x30mm o przekroju prostokąta i jak najmniejszym promieniu gięcia np. 2mm. Dolna część nóg zakończona nabijanymi, tworzywowymi stopkami poziomującymi o zakresie poziomowania 15mm.</p> <p>Kolorystyka mebla: Stelaż: Bazaltowy/Szary Fronty: BUK</p>		TAK/NIE**
12.	<p>Kontener mobilny 3 szuflady 42,5x52,5x55cm</p> <p>Parametry techniczne – wymiary +/- 2%: szerokość 425 x głębokość 525 x wysokość 550 mm</p> <p>Kontener powinien być wykonany z płyty wiórowej dwustronnie laminowanej o grubości całkowitej 18mm oraz płyciny 12mm i płyty HDF grubości 3mm. Płyta użyta do produkcji mebla laminowana, impregnowanym laminatem, trójwarstwowa, atestowana - musi posiadać atest na higieniczność zgodny z normą E1-EN-PN14322 LUB RÓWNOWAŻNE. Korpus kontenera: plecy i boki oraz wieniec dolny wykonane z płyty o grubości 18mm, wieniec górny – TOP - płyta o grubości 18mm.</p>		TAK/NIE**

	<p>Plecy frezowane na obwodzie, wpuszczane w boki i wieńce w celu wzmocnienia konstrukcji oraz ochrony przed kurzem. Wszystkie krawędzie elementów płytowych oklejone maszynowo ABS o grubości 2mm /fronty i wieńce górny/ i 0,5mm /korpus/. Kontener KM -3 wyposażony w trzy szuflady o konstrukcji skrzyniowej, wykonane z płyciny dwustronnie oklejonej folią w kolorze ciemno – szarym.</p> <p>Wszystkie szuflady kontenera KM – 3, wyposażone standardowo w organizer wykonany z tworzywa sztucznego jako rozwiązanie systemowe. Dno szuflad – płyta HDF. Udźwig szuflad co najmniej 15kg. Wysuw szuflad min. 70%. Szuflady wyposażone muszą być w zamek, trzpienie blokujące zamka metalowe. Kontener mobilny, na kółkach tworzywowych. Korpusy kontenerów z szufladami dostarczane w całości. Łączenia płytowych elementów poziomych, z płytowymi elementami pionowymi konstrukcji korpusów kontenerów zespolone za pomocą złącz składających się z metalowych śrub i metalowych zaczepów z gniazdami, kołków oraz klejone. Nie dopuszcza się mebla skręcanego za pomocą metalowych wkrętów np. typu konfirmat.</p> <p>Kolorystyka mebla: BUK</p>		
13.	<p>Kontener wysoki 43,2x60xH75cm</p> <p>Parametry techniczne – wymiary +/- 2%: szerokość 432 x głębokość 600 x wysokość 750</p> <p>Kontener powinien być wykonany z płyty wiórowej dwustronnie laminowanej o grubości całkowitej 18mm oraz płyciny 12mm i płyty HDF grubości 3mm. Płyta użyta do produkcji mebla laminowana, impregnowanym laminatem, trójwarstwowa, atestowana - musi posiadać atest na higieniczność zgodny z normą E1-EN-PN14322 LUB RÓWNOWAŻNE. Korpus kontenera: plecy i boki oraz wieńce dolny wykonane z płyty o grubości 18mm, wieńce górny – TOP - płyta o grubości 18mm. Plecy frezowane na obwodzie, wpuszczane w boki i wieńce w celu wzmocnienia konstrukcji oraz ochrony przed kurzem. Wszystkie krawędzie elementów płytowych oklejone maszynowo ABS o grubości 2mm /fronty i wieńce górny/ i 0,5mm /korpus/.</p> <p>Dno szuflad – płyta HDF. Udźwig szuflad co najmniej 15kg. Wysuw szuflad min. 70%. Szuflady wyposażone muszą być w zamek, trzpienie blokujące zamka metalowe. Kontener mobilny, na kółkach tworzywowych. Korpusy kontenerów z szufladami dostarczane w całości. Łączenia płytowych elementów poziomych, z płytowymi elementami pionowymi konstrukcji korpusów kontenerów zespolone za pomocą złącz składających się z metalowych śrub i metalowych zaczepów z gniazdami, kołków oraz klejone. Nie dopuszcza się mebla skręcanego za pomocą metalowych wkrętów np. typu konfirmat.</p> <p>Kontenery wyposażone w cztery szuflady zwykle oraz w szufladę piórnikową – szuflady z samodociągami. Udźwig min. 20kg - szuflada zwykła. Wysuw szuflad min. 70%. Kontenery</p>		TAK/NIE**

	<p>wyposażone w kluczyki łamane i numerowane - kontener wyposażony w centralną listwę zamkową i zintegrowany z szufladami system zamykania – monolityczny, tworzywowy korpus szuflady wyposażony w gniazdo i dopasowany do gniazda adapter zamkowy.</p> <p>Kontenery stacjonarne, osadzone na czterech aluminiowych stopkach min. 40 x 40mm, regulowanych – zakres poziomowania min. 10mm.</p> <p>Wszystkie fronty kontenerów z uchwytem wykonanym z aluminium anodowanego o rozstawie otworów montażowych co najmniej 160mm. Uchwyt powinien zapewnić wygodny pochwyt. Uchwyt w przekroju powinien przypominać literę „L” a wszystkie jego krawędzie wzdłużne powinny być bezpieczne i zaokrąglone. Wymiary uchwytu co najmniej: 190mm szerokości, 15mm głębokości</p> <p>Kolorystyka mebla: BUK</p>		
14.	<p>Szafa średnia zamykana 40x43x116,8cm</p> <p>Parametry techniczne – wymiary +/- 2%: szerokość 400 x głębokość 430 x wysokość 1168 mm</p> <p>Szafa wykonana z płyty wiórowej dwustronnie laminowanej o grubości całkowitej 18mm i 25mm. Konstrukcja mebla skrzyniowa. Płyta użyta do produkcji mebla musi być laminowana impregnowanym laminatem, trójwarstwowa, atestowana, posiadająca atest na higieniczność zgodny z normą E1-EN-PN14322 LUB RÓWNOWAŻNE. Mebel musi być wykonany w technologii umożliwiającej montaż i demontaż mebla bez uszkodzenia jego elementów, jednocześnie połączenia poszczególnych elementów powinny być wzmacniające stabilność i wytrzymałość całej konstrukcji.</p> <p>We wszystkich szafach wieńce górny i dolny oraz półki powinny być wykonane z płyty dwustronnie laminowanej, trójwarstwowej, atestowanej o grubości min. 25mm.</p> <p>Szafa wyposażona w jeden front uchylny. Front wyposażony w dwa zawiasy puszkowe regulowane w trzech płaszczyznach z cichym domykiem i dociągiem. Szafa wyposażona w zamek trzypunktowy, baskwilowy. Zamek powinien składać się z mechanizmu zamkowego, zaczepów hakowych minimum 2 szt. wykonanych ze stopu ZnAl , niklowanych zamkowych drążków profilowanych 2 szt. Dodatkowo wieńce dolny i górny powinien być wyposażony w kołki blokujące zamka minimum 4 szt. W celu podniesienia standardu właściwości blokujących kołki powinny być osadzone w gniazdach tworzywowych zainstalowanych w wieńcu dolnym i górnym (WD, WG) i wkręcane.</p> <p>Jeden z frontów mebla wyposażony w profilowaną, tworzywową i przykręcaną listwę przemykową zabezpieczającą przed kurzem. Listwa przemykowa wykonana z tworzywa wielościankowa, zamykana i profilowana .</p> <p>Podział półek 2OH (1 półka – 2 przestrzenie). Półka mocowana do korpusu systemem zapadkowym uniemożliwiającym przypadkowe poziome wysunięcie się. W celu ułatwienia montażu mebla,</p>		TAK/NIE**

	<p>oraz ze względów praktycznych podpórki półki nabijane, samozaciskające się. Regulacja każdej półki w zakresie 160mm, według modułu 32mm segmentowo 5 x 13 x 32. Podpórki półki metalowe, „L” kształtne. Kolorystyka mebla: BUK</p>		
15.	<p>Szafa Średnia zamykana 80x43x154,3cm Parametry techniczne – wymiary +/- 2%: szerokość 800 x głębokość 430 x wysokość 1540 mm Szafa wykonana z płyty wiórowej dwustronnie laminowanej o grubości całkowitej 18mm i 25mm. Konstrukcja mebla skrzyniowa. Płyta użyta do produkcji mebla musi być laminowana impregnowanym laminatem, trójwarstwowa, atestowana, posiadająca atest na higieniczność zgodny z normą E1-EN-PN14322 LUB RÓWNOWAŻNE. Mebel musi być wykonany w technologii umożliwiającej montaż i demontaż mebla bez uszkodzenia jego elementów, jednocześnie połączenia poszczególnych elementów powinny być wzmacniające stabilność i wytrzymałość całej konstrukcji. We wszystkich szafach wieńce górny i dolny oraz półki powinny być wykonane z płyty dwustronnie laminowanej, trójwarstwowej, atestowanej o grubości min. 25mm. Szafa wyposażona w dwa fronty uchylne. Każdy front wyposażony w dwa zawiasy puszkowe regulowane w trzech płaszczyznach z cichym domykiem i dociągiem. Szafa wyposażona w zamek trzypunktowy, baskwilowy. Zamek powinien składać się z mechanizmu zamkowego, zaczepów hakowych minimum 2 szt. wykonanych ze stopu ZnAl, nikielowanych zamkowych drążków profilowanych 2 szt. Dodatkowo wieńce dolny i górny powinien być wyposażony w kołki blokujące zamka minimum 4 szt.. W celu podniesienia standardu właściwości blokujących kołki powinny być osadzone w gniazdach tworzywowych zainstalowanych w wieńcu dolnym i górnym (WD, WG) i wkręcane Jeden z frontów mebla wyposażony w profilowaną, tworzywową i przykręcaną listwę przemykową zabezpieczającą przed kurzem. Listwa przemykowa wykonana z tworzywa wielościankowa, zamykana i profilowana . Podział półek 2OH (1 półka – 2 przestrzenie). Półka mocowana do korpusu systemem zapadkowym uniemożliwiającym przypadkowe poziome wysunięcie się. W celu ułatwienia montażu mebla, oraz ze względów praktycznych podpórki półki nabijane, samozaciskające się. Regulacja każdej półki w zakresie 160mm, według modułu 32mm segmentowo 5 x 13 x 32. Podpórki półki metalowe, „L” kształtne. Kolorystyka mebla: BUK</p>		TAK/NIE**
16.	<p>Szafa wysoka zamykana 80x43x192,7cm Parametry techniczne – wymiary +/- 2%: szerokość 800 x głębokość 430 x wysokość 1927 mm Szafa wykonana z płyty wiórowej dwustronnie laminowanej o grubości całkowitej 18mm i 25mm. Konstrukcja mebla skrzyniowa. Płyta użyta do</p>		TAK/NIE**

	<p>produkcji mebla musi być laminowana impregnowanym laminatem, trójwarstwowa, atestowana, posiadająca atest na higieniczność zgodny z normą E1-EN-PN14322 LUB RÓWNOWAŻNE. Mebel musi być wykonany w technologii umożliwiającej montaż i demontaż mebla bez uszkodzenia jego elementów, jednocześnie połączenia poszczególnych elementów powinny być wzmacniające stabilność i wytrzymałość całej konstrukcji.</p> <p>We wszystkich szafach wieńce górny i dolny oraz półki powinny być wykonane z płyty dwustronnie laminowanej, trójwarstwowej, atestowanej o grubości min. 25mm.</p> <p>Szafa wyposażona w dwa fronty uchylne. Każdy front wyposażony w dwa zawiasy puszkowe regulowane w trzech płaszczyznach z cichym domykiem i dociąganiem. Szafa wyposażona w zamek trzypunktowy, baskwilowy. Zamek powinien składać się z mechanizmu zamkowego, zaczepów hakowych minimum 2 szt. wykonanych ze stopu ZnAl, niklowanych zamkowych drążków profilowanych 2 szt. Dodatkowo wieńce dolny i górny powinien być wyposażony w kołki blokujące zamka minimum 4 szt.. W celu podniesienia standardu właściwości blokujących kołki powinny być osadzone w gniazdach tworzywowych zainstalowanych w wieńcu dolnym i górnym (WD, WG) i wkręcane</p> <p>Jeden z frontów mebla wyposażony w profilowaną, tworzywową i przykręcaną listwę przemykową zabezpieczającą przed kurzem. Listwa przemykowa wykonana z tworzywa wielościankowa, zamykana i profilowana .</p> <p>Podział półek 2OH (1 półka – 2 przestrzenie). Półka mocowana do korpusu systemem zapadkowym uniemożliwiającym przypadkowe poziome wysunięcie się. W celu ułatwienia montażu mebla, oraz ze względów praktycznych podpórki półki nabijane, samozaciskające się.</p> <p>Regulacja każdej półki w zakresie 160mm, według modułu 32mm segmentowo 5 x 13 x 32.</p> <p>Podpórki półki metalowe, „L” kształtne.</p> <p>Kolorystyka mebla: BUK</p>		
17.	<p>Szafa wysoka zamykano-otwarta 80x43x192,7cm</p> <p>Parametry techniczne – wymiary +/- 2%: szerokość 800 x głębokość 430 x wysokość 1927 mm</p> <p>Szafa wykonana z płyty wiórowej dwustronnie laminowanej o grubości całkowitej 18mm i 25mm. Konstrukcja mebla skrzyniowa. Płyta użyta do produkcji mebla musi być laminowana impregnowanym laminatem, trójwarstwowa, atestowana, posiadająca atest na higieniczność zgodny z normą E1-EN-PN14322 LUB RÓWNOWAŻNE. Mebel musi być wykonany w technologii umożliwiającej montaż i demontaż mebla bez uszkodzenia jego elementów, jednocześnie połączenia poszczególnych elementów powinny być wzmacniające stabilność i wytrzymałość całej konstrukcji.</p>		TAK/NIE**

	<p>We wszystkich szafach wieńce górny i dolny oraz półki powinny być wykonane z płyty dwustronnie laminowanej, trójwarstwowej, atestowanej o grubości min. 25mm.</p> <p>Szafa wyposażona w dwa fronty uchylne. Każdy front wyposażony w dwa zawiasy puszkowe regulowane w trzech płaszczyznach z cichym domykiem i dociąganiem. Szafa wyposażona w zamek trzypunktowy, baskwilowy. Zamek powinien składać się z mechanizmu zamkowego, zaczepów hakowych minimum 2 szt. wykonanych ze stopu ZnAl, nikielowanych zamkowych drążków profilowanych 2 szt. Dodatkowo wieńce dolny i górny powinny być wyposażony w kołki blokujące zamka minimum 4 szt.. W celu podniesienia standardu właściwości blokujących kołki powinny być osadzone w gniazdach tworzywowych zainstalowanych w wieńcu dolnym i górnym (WD, WG) i wkręcane</p> <p>Jeden z frontów mebla wyposażony w profilowaną, tworzywową i przykręcaną listwę przemykową zabezpieczającą przed kurzem. Listwa przemykowa wykonana z tworzywa wielościankowa, zamykana i profilowana.</p> <p>Podział półek 2OH (1 półka – 2 przestrzenie). Półka mocowana do korpusu systemem zapadkowym uniemożliwiającym przypadkowe poziome wysunięcie się. W celu ułatwienia montażu mebla, oraz ze względów praktycznych podpórki półki nabijane, samozaciskające się.</p> <p>Regulacja każdej półki w zakresie 160mm, według modułu 32mm segmentowo 5 x 13 x 32.</p> <p>Podpórki półki metalowe, „L” kształtne.</p> <p>Kolorystyka mebla: BUK</p>		
18.	<p>Szafa aktowa 60x43xh220,9cm</p> <p>Parametry techniczne – wymiary +/- 2%: szerokość 600 x głębokość 430 x wysokość 2209 mm</p> <p>Szafa wykonana z płyty wiórowej dwustronnie laminowanej o grubości całkowitej 18mm i 25mm. Konstrukcja mebla skrzyniowa. Płyta użyta do produkcji mebla musi być laminowana impregnowanym laminatem, trójwarstwowa, atestowana, posiadająca atest na higieniczność zgodny z normą E1-EN-PN14322 LUB RÓWNOWAŻNE. Mebel musi być wykonany w technologii umożliwiającej montaż i demontaż mebla bez uszkodzenia jego elementów, jednocześnie połączenia poszczególnych elementów powinny być wzmacniające stabilność i wytrzymałość całej konstrukcji.</p> <p>We wszystkich szafach wieńce górny i dolny oraz półki powinny być wykonane z płyty dwustronnie laminowanej, trójwarstwowej, atestowanej o grubości min. 25mm.</p> <p>Szafa wyposażona w jeden front uchylny. Front wyposażony w dwa zawiasy puszkowe regulowane w trzech płaszczyznach z cichym domykiem i dociąganiem. Szafa wyposażona w zamek trzypunktowy, baskwilowy. Zamek powinien składać się z mechanizmu zamkowego, zaczepów hakowych minimum 2 szt. wykonanych ze stopu ZnAl, nikielowanych zamkowych drążków profilowanych 2</p>		TAK/NIE**

	<p>szt. Dodatkowo wieńiec dolny i górny powinien być wyposażony w kołki blokujący zamka minimum 4 szt.. W celu podniesienia standardu właściwości blokujących kołki powinny być osadzone w gniazdach tworzywowych zainstalowanych w wieńcu dolnym i górnym (WD, WG) i wkręcane</p> <p>Jeden z frontów mebla wyposażony w profilowaną, tworzywową i przykręcaną listwę przymykową zabezpieczającą przed kurzem. Listwa przymykowa wykonana z tworzywa wielościankowa, zamykana i profilowana .</p> <p>Podział półek 2OH (1 półka – 2 przestrzenie). Półka mocowana do korpusu systemem zapadkowym uniemożliwiającym przypadkowe poziome wysunięcie się. W celu ułatwienia montażu mebla, oraz ze względów praktycznych podpórki półki nabijane, samozaciskające się.</p> <p>Regulacja każdej półki w zakresie 160mm, według modułu 32mm segmentowo 5 x 13 x 32.</p> <p>Podpórki półki metalowe, „L” kształtne.</p> <p>Kolorystyka mebla: BUK</p>		
19.	<p>Szafa ubraniowo-aktowa 80x43x192,7cm</p> <p>Parametry techniczne – wymiary +/- 2%: szerokość 800 x głębokość 430 x wysokość 1927 mm</p> <p>Szafa wyposażona w dwa fronty uchylne i drążek ubraniowy. Półka nad drążkiem.</p> <p>Szafa wykonana z płyty wiórowej dwustronnie laminowanej o grubości całkowitej 18mm i 25mm. Konstrukcja mebla skrzyniowa. Płyta użyta do produkcji mebla musi być laminowana impregnowanym laminatem, trójwarstwowa, atestowana, posiadająca atest na higieniczność zgodny z normą E1-EN-PN14322 LUB RÓWNOWAŻNE. Mebel musi być wykonany w technologii umożliwiającej montaż i demontaż mebla bez uszkodzenia jego elementów, jednocześnie połączenia poszczególnych elementów powinny być wzmacniające stabilność i wytrzymałość całej konstrukcji.</p> <p>We wszystkich szafach wieńce górny i dolny oraz półki powinny być wykonane z płyty dwustronnie laminowanej, trójwarstwowej, atestowanej o grubości min. 25mm.</p> <p>Szafa wyposażona w dwa fronty uchylne. Każdy front wyposażony w dwa zawiasy puszkowe regulowane w trzech płaszczyznach z cichym domykiem i dociąganiem. Szafa wyposażona w zamek trzypunktowy, baskwilowy. Zamek powinien składać się z mechanizmu zamkowego, zaczepów hakowych minimum 2 szt. wykonanych ze stopu ZnAl , niklowanych zamkowych drążków profilowanych 2 szt. Dodatkowo wieńiec dolny i górny powinien być wyposażony w kołki blokujący zamka minimum 4 szt.. W celu podniesienia standardu właściwości blokujących kołki powinny być osadzone w gniazdach tworzywowych zainstalowanych w wieńcu dolnym i górnym (WD, WG) i wkręcane</p> <p>Jeden z frontów mebla wyposażony w profilowaną, tworzywową i przykręcaną listwę przymykową zabezpieczającą przed kurzem. Listwa przymykowa</p>		TAK/NIE**

	<p>wykonana z tworzywa wielościankowa, zamykana i profilowana .</p> <p>Podział półek 2OH (1 półka – 2 przestrzenie). Półka mocowana do korpusu systemem zapadkowym uniemożliwiającym przypadkowe poziome wysunięcie się. W celu ułatwienia montażu mebla, oraz ze względów praktycznych podpórki półki nabijane, samozaciskające się.</p> <p>Regulacja każdej półki w zakresie 160mm, według modułu 32mm segmentowo 5 x 13 x 32.</p> <p>Podpórki półki metalowe, „L” kształtne.</p> <p>Kolorystyka mebla: BUK</p>		
20.	<p>Stół okrągły fi 80cm</p> <p>Parametry techniczne – wymiary +/- 2%: fi = 800 x wysokość 750 mm</p> <p>Blat o grubości min 18mm, podstawa nogi talerzowej wykonana z blachy stalowej o minimalnej grubości 10mm. Podstawa powinna mieć co najmniej cztery otwory gwintowane służące do zainstalowania stopek poziomujących, oraz jeden otwór gwintowany w centralnej części służący do skręcenia podstawy z nogą rurową. Minimalny wymiar podstawy to 400mm w celu uzyskania optymalnej stabilności konstrukcji nośnej.</p> <p>Zamawiający wymaga aby przy Stołach Konferencyjnych Okrągłych były spełnione wszystkie ogólne parametry techniczne i kolorystyczne opisane przy Stołach Prostych. Różnicę stanowią typ stelaża i parametry wymiarowe.</p> <p>Kolorystyka mebla: BUK</p>		TAK/NIE**
21.	<p>Biurko kątowe 180x120cm prawe</p> <p>Parametry techniczne – wymiary +/- 2%: szerokość 1800 x głębokość 1200 x wysokość 750 mm</p> <p>Blat biurka kąтового w kształcie litery „L” – 4 krawędzie proste, jedna krawędź krzywoliniowa wyrażona promieniem minimum 395mm. Krawędzie blatu muszą być oklejone obrzeżem ABS 2mm.</p> <p>Blaty wszystkich biurek prostych z nogami prostokątnymi wykonane z płyty wiórowej dwustronnie laminowanej o grubości całkowitej 18mm. Płyta użyta do produkcji mebla laminowana, impregnowanym laminatem, trójwarstwowa, atestowana - musi posiadać atest na higieniczność zgodny z normą E1-EN-PN14322 LUB RÓWNOWAŻNE. Krawędzie blatu oklejone maszynowo obrzeżem ABS 2mm a klej użyty do klejenia obrzeży blatów biurek z mało widoczną spoiną klejową, dużą odpornością na działanie wody, pary wodnej i temperatury oraz dużą wytrzymałością na odrywanie. Blaty wszystkich biurek prostych z nogami prostokątnymi przykręcane do stelaża za pomocą śrub metrycznych w gniazda stalowe zainstalowane w blacie umożliwiając w razie konieczności montaż i demontaż elementów bez ich uszkodzenia.</p> <p>Konstrukcja nośna biurka składa się z 2 kpl. nóg oraz 2 trawersów poprzecznych synchronizujących. Nogi biurka w kształcie odwróconej litery „U” wykonane z blachy o grubości min. 1,5 mm, spawane z trzech profili 70x30mm o przekroju prostokąta i jak</p>		TAK/NIE**

	<p>najmniejszym promieniu gięcia np. 2mm. Dolna część nóg zakończona nabijanymi, tworzywowymi stopkami poziomującymi o zakresie poziomowania 15mm.</p> <p>Kolorystyka mebla: Stelaż: Bazaltowy/Szary Fronty: BUK</p>		
22.	<p>Fotel obrotowy z zagłówkiem</p> <p>Parametry techniczne - wymiary +/- 5% :</p> <p>Wysokość 1130-1350 mm Wysokość oparcia 560-620 mm Szerokość siedziska 480 mm Głębokość siedziska 460-520 mm Wysokość siedziska wg normy 420-535 mm</p> <p>Fotel obrotowy z zagłówkiem na kółkach z mechanizmem synchronicznym samoważącym z możliwością ręcznej korekty siły odchylenia oparcia, blokowanie wychylenia oparcia, mechanizm bezpiecznego zwolnienia oparcia, zakres siły wychylenia oparcia w przedziale 45-110 kg, na podnośniku gazowym, musi posiadać siedzisko tapicerowane tkaniną, oparcie siatkowe.</p> <ul style="list-style-type: none"> • Łącznik oparcia z mechanizmem wykonany z tworzywa wysokoudarowego, z możliwością regulacji wysokości oparcia. • Oparcie wyposażone w regulację odcinka lędźwiowego na wysokość i głębokość. • Podłokietniki z regulacją 3D – wysokości z blokadą przyciskiem, szerokości poprzez mocowanie mimośrodowe całego podłokietnika, przesuwna górna część podłokietnika/top przód-tył z blokadą mechaniczną. • Podstawa pięcioramienna z polerowanego aluminium. • Kółka samohamowne przeznaczone na miękkie powierzchnie - wykładziny. str. 34 • Tapicerka siedziska wykonana z osobnymi płaszczyznami po bokach, nie dopuszcza się tapicerowania z jednego kawałka tkaniny. • Zagłówek regulowany trójpłaszczyznowo – regulacja wysokości, kąta pochylenia i głębokości - wykończony tapicerka PU czarny, a z tyłu panel plastikowy. • Oparcie z regulacją wysokości za pomocą dwóch przycisków w tragarzu oparcia. Nie dopuszcza się regulacji wysokości oparcia bez przycisku. • Siedzisko wyposażone w regulację głębokości. Siedzisko tapicerowane tkaniną o parametrach nie gorszych niż: Skład - 100% Xtreme FR. (ognioodporny poliester) Gramatura - 310 gr / m₂ +/- 5% Odporność na światło - EN ISO 105 B02: 1996 6 Odporność na ścieranie - 100 000 cykli Martindale, BS EN 14465 – BS EN ISO 12947-2 Odporność ogniowa - DIN EN 1021: 1994-01 Part 1, DIN EN 1021: 1994-01 Part 2, BS 5852 P2 CRIB 5, NF-P-92-503 M1 / DIN 4102 B1 <p>Oparcie tapicerowane siatką o parametrach nie gorszych niż: Skład - 100% Poliester</p>		TAK/NIE**

	<p>Gramatura - 350 gr / m_i +/- 5%</p> <p>Odporność na światło - UNI EN ISO 105 B02 6+</p> <p>Odporność na scieranie - 50 000 cykli Martindale, UNI EN ISO 12947</p> <p>Odporność ogniowa - DIN EN 1021: 1994-01 Part 1, DIN EN 1021: 1994-01 Part 2, LUB RÓWNOWAŻNE.</p>		
23.	<p>Kontener wysoki 4 szuflady 43,2x80x75cm</p> <p>Parametry techniczne – wymiary +/- 2%: szerokość 432 x głębokość 800 x wysokość 750</p> <p>Kontener powinien być wykonany z płyty wiórowej dwustronnie laminowanej o grubości całkowitej 18mm oraz płyciny 12mm i płyty HDF grubości 3mm. Płyta użyta do produkcji mebla laminowana, impregnowanym laminatem, trójwarstwowa, atestowana - musi posiadać atest na higieniczność zgodny z normą E1-EN-PN14322 LUB RÓWNOWAŻNE. Korpus kontenera: plecy i boki oraz wieniec dolny wykonane z płyty o grubości 18mm, wieniec górny – TOP - płyta o grubości 18mm. Plecy frezowane na obwodzie, wpuszczane w boki i wieńce w celu wzmocnienia konstrukcji oraz ochrony przed kurzem. Wszystkie krawędzie elementów płytowych oklejone maszynowo ABS o grubości 2mm /fronty i wieniec górny/ i 0,5mm /korpus/.</p> <p>Dno szuflad – płyta HDF. Udźwig szuflad co najmniej 15kg. Wysuw szuflad min. 70%. Szuflady wyposażone muszą być w zamek, trzpienie blokujące zamka metalowe. Kontener mobilny, na kółkach tworzywowych. Korpusy kontenerów z szufladami dostarczane w całości. Łączenia płytowych elementów poziomych, z płytowymi elementami pionowymi konstrukcji korpusów kontenerów zespolone za pomocą złącz składających się z metalowych śrub i metalowych zaczepów z gniazdami, kołków oraz klejone. Nie dopuszcza się mebla skręcane go za pomocą metalowych wkrętów np. typu konfirmat.</p> <p>Kontenery wyposażone w cztery szuflady zwykłe oraz w szufladę piórnikową – szuflady z samodociągami. Udźwig min. 20kg - szuflada zwykła. Wysuw szuflad min. 70%. Kontenery wyposażone w kluczyki łamane i numerowane - kontener wyposażony w centralną listwę zamkową i zintegrowany z szufladami system zamykania – monolityczny, tworzywowy korpus szuflady wyposażony w gniazdo i dopasowany do gniazda adapter zamkowy.</p> <p>Kontenery stacjonarne, osadzone na czterech aluminiowych stopkach min. 40 x 40mm, regulowanych – zakres poziomowania min. 10mm. Wszystkie fronty kontenerów z uchwytem wykonanym z aluminium anodowanego o rozstawie otworów montażowych co najmniej 160mm. Uchwyt powinien zapewnić wygodny pochwyt. Uchwyt w przekroju powinien przypominać literę „L” a wszystkie jego krawędzie wzdłużne powinny być bezpieczne i zaokrąglone. Wymiary uchwytu co najmniej: 190mm szerokości, 15mm głębokości.</p>		TAK/NIE**

24.	<p>Biurko proste 180x80cm</p> <p>Parametry techniczne – wymiary +/- 2%: szerokość 1800 x głębokość 800 x wysokość 750 mm</p> <p>Błaty wszystkich biurek prostych z nogami prostokątnymi wykonane z płyty wiórowej dwustronnie laminowanej o grubości całkowitej 18mm. Płyta użyta do produkcji mebla laminowana, impregnowanym laminatem, trójwarstwowa, atestowana - musi posiadać atest na higieniczność zgodny z normą E1-EN-PN14322 LUB RÓWNOWAŻNE. Krawędzie blatu oklejone maszynowo obrzeżem ABS 2mm a klej użyty do klejenia obrzeży blatów biurek z mało widoczną spoiną klejową, dużą odpornością na działanie wody, pary wodnej i temperatury oraz dużą wytrzymałością na odrywanie. Błaty wszystkich biurek prostych z nogami prostokątnymi przykręcane do stelaża za pomocą śrub metrycznych w gniazda stalowe zainstalowane w blacie umożliwiając w razie konieczności montaż i demontaż elementów bez ich uszkodzenia.</p> <p>Konstrukcja nośna biurka składa się z 2 kpl. nóg oraz 2 trawersów poprzecznych synchronizujących. Nogi biurka w kształcie odwróconej litery „U” wykonane z blachy o grubości min. 1,5 mm, spawane z trzech profili 70x30mm o przekroju prostokąta i jak najmniejszym promieniu gięcia np. 2mm. Dolna część nóg zakończona nabijanymi, tworzywowymi stopkami poziomującymi o zakresie poziomowania 15mm.</p> <p>Nogi biurka prostego z nogami prostokątnymi powinny być połączone minimum dwoma synchronizującymi trawersami poprzecznymi wykonanymi z profilu o przekroju prostokąta, o wymiarach min. 25x40 mm z blachy o grubości od 2 do 2.5 mm zależnie od długości, w celu zapewnienia optymalnej sztywności.</p> <p>Trawersy skręcane z nogami za pośrednictwem śrub z gwintem metrycznym. Konstrukcja trawersów musi zapewnić dystans co najmniej 10mm między blatem biurka, a stelażem.</p> <p>Synchronizujące trawersy poprzeczne wyposażone fabrycznie w min 4 otwory montażowe służące do instalacji osłon czołowych i ewentualnie ścianek nadbiurkowych.</p> <p>Dodatkowo biurko powinno być przystosowane do prowadzenia okablowania w kanałach poziomym i pionowym oraz montażu przelotek i powerportów, a także do zamontowania dolnych blend różnego rodzaju oraz przegród nad biurkowych: płytowych, tapicerowanych i akustycznych.</p> <p>Przelotki na kable wykonane z tworzywa sztucznego, o wymiarze 87mm x 87mm, z trzech elementów bazy oraz dwóch elementów nablatowych tworzących kołnierz przelotki. Światło na kable o wymiarach co najmniej 57mm.</p> <p>Kolorystyka mebla: Stelaż: Bazaltowy/Szary Fronty: BUK</p>		TAK/NIE**
-----	---	--	-----------

25.	<p>Biurko proste 160x80</p> <p>Parametry techniczne – wymiary +/- 2%: szerokość 1600 x głębokość 800 x wysokość 750 mm</p> <p>Blaty wszystkich biurek prostych z nogami prostokątnymi wykonane z płyty wiórowej dwustronnie laminowanej o grubości całkowitej 18mm. Płyta użyta do produkcji mebla laminowana, impregnowanym laminatem, trójwarstwowa, atestowana - musi posiadać atest na higieniczność zgodny z normą E1-EN-PN14322 LUB RÓWNOWAŻNE. Krawędzie blatu oklejone maszynowo obrzeżem ABS 2mm a klej użyty do klejenia obrzeży blatów biurek z mało widoczną spoiną klejową, dużą odpornością na działanie wody, pary wodnej i temperatury oraz dużą wytrzymałością na odrywanie. Blaty wszystkich biurek prostych z nogami prostokątnymi przykręcane do stelaża za pomocą śrub metrycznych w gniazda stalowe zainstalowane w blacie umożliwiając w razie konieczności montaż i demontaż elementów bez ich uszkodzenia.</p> <p>Konstrukcja nośna biurka składa się z 2 kpl. nóg oraz 2 trawersów poprzecznych synchronizujących. Nogi biurka w kształcie odwróconej litery „U” wykonane z blachy o grubości min. 1,5 mm, spawane z trzech profili 70x30mm o przekroju prostokąta i jak najmniejszym promieniu gięcia np. 2mm. Dolna część nóg zakończona nabijanymi, tworzywowymi stopkami poziomującymi o zakresie poziomowania 15mm.</p> <p>Nogi biurka prostego z nogami prostokątnymi powinny być połączone minimum dwoma synchronizującymi trawersami poprzecznymi wykonanymi z profilu o przekroju prostokąta, o wymiarach min. 25x40 mm z blachy o grubości od 2 do 2.5 mm zależnie od długości, w celu zapewnienia optymalnej sztywności.</p> <p>Trawersy skręcane z nogami za pośrednictwem śrub z gwintem metrycznym. Konstrukcja trawersów musi zapewnić dystans co najmniej 10mm między blatem biurka, a stelażem.</p> <p>Synchronizujące trawersy poprzeczne wyposażone fabrycznie w min 4 otwory montażowe służące do instalacji osłon czołowych i ewentualnie ścianek nadbiurkowych.</p> <p>Dodatkowo biurko powinno być przystosowane do prowadzenia okablowania w kanałach poziomym i pionowym oraz montażu przelotek i powerportów, a także do zamontowania dolnych blend różnego rodzaju oraz przegród nad biurkowych: płytowych, tapicerowanych i akustycznych.</p> <p>Przelotki na kable wykonane z tworzywa sztucznego, o wymiarze 87mm x 87mm, z trzech elementów bazy oraz dwóch elementów nablatowych tworzących kołnierz przelotki. Światło na kable o wymiarach co najmniej 57mm.</p> <p>Kolorystyka mebla: Stelaż: Bazaltowy/Szary Fronty: BUK</p>		TAK/NIE**
-----	---	--	-----------

26.	<p>Dostawka z nogami prostokątnymi 120x60</p> <p>Parametry techniczne – wymiary +/- 2%: szerokość 1200 x głębokość 600 x wysokość 750 mm</p> <p>Zamawiający wymaga aby przy Dostawkach z nogami prostokątnymi były spełnione wszystkie ogólne parametry techniczne opisane przy Biurkach Prostych;</p> <p>Kolorystyka mebla: Stelaż: Bazaltowy/Szary Fronty: BUK</p>		TAK/NIE**
27.	<p>Szafka niska zamykana 50x50x95cm</p> <p>Parametry techniczne – wymiary +/- 2%: szerokość 500 x głębokość 500 x wysokość 950 mm (jednodrzwiowa)</p> <p>Szafa wykonana z płyty wiórowej dwustronnie laminowanej o grubości całkowitej 18mm i 25mm. Konstrukcja mebla skrzyniowa. Płyta użyta do produkcji mebla musi być laminowana impregnowanym laminatem, trójwarstwowa, atestowana, posiadająca atest na higieniczność zgodny z normą E1-EN-PN14322 LUB RÓWNOWAŻNE. Mebel musi być wykonany w technologii umożliwiającej montaż i demontaż mebla bez uszkodzenia jego elementów, jednocześnie połączenia poszczególnych elementów powinny być wzmacniające stabilność i wytrzymałość całej konstrukcji.</p> <p>We wszystkich szafach wieńce górny i dolny oraz półki powinny być wykonane z płyty dwustronnie laminowanej, trójwarstwowej, atestowanej o grubości min. 25mm.</p> <p>Szafa wyposażona w jeden front uchylny. Front wyposażony w dwa zawiasy puszkowe regulowane w trzech płaszczyznach z cichym domykiem i dociągami. Szafa wyposażona w zamek trzypunktowy, baskwilowy. Zamek powinien składać się z mechanizmu zamkowego, zaczepów hakowych minimum 2 szt. wykonanych ze stopu ZnAl, niklowanych zamkowych drążków profilowanych 2 szt. Dodatkowo wieńce dolny i górny powinien być wyposażony w kołki blokujące zamka minimum 4 szt.. W celu podniesienia standardu właściwości blokujących kołki powinny być osadzone w gniazdach tworzywowych zainstalowanych w wieńcu dolnym i górnym (WD, WG) i wkręcane.</p> <p>Jeden z frontów mebla wyposażony w profilowaną, tworzywową i przykręcaną listwę przemykową zabezpieczającą przed kurzem. Listwa przemykowa wykonana z tworzywa wielościankowa, zamykana i profilowana .</p> <p>Podział półek 2OH (1 półka – 2 przestrzenie). Półka mocowana do korpusu systemem zapadkowym uniemożliwiającym przypadkowe poziome wysunięcie się. W celu ułatwienia montażu mebla, oraz ze względów praktycznych podpórki półki nabijane, samozaciskające się.</p> <p>Regulacja każdej półki w zakresie 160mm, według modułu 32mm segmentowo 5 x 13 x 32.</p> <p>Podpórki półki metalowe, „L” kształtne.</p> <p>Kolorystyka mebla:: BUK</p>		TAK/NIE**

28.	OKRES GWARANCJI	24 miesiące	TAK/ NIE **
-----	-----------------	-------------	------------------------

DODATKOWE WYMAGANIA ZAMAWIAJĄCEGO

Warunki dostawy: adres wykonania dostawy wraz z pracami wniesienia, montażu, instalacji oraz wyniesienia mebli z meblowanych pomieszczeń: Szkoła Główna Gospodarstwa Wiejskiego w Warszawie, 02-787 Warszawa, ul. Nowoursynowska 166 bud. 11, POKÓJ 121 w dni powszednie w godz. 8-16

Zamawiający dołącza zdjęcie poglądowe- TAK

Zamawiający nie dopuszcza żadnych wad dostarczonych mebli. Wykonawca zobowiązuje się dostarczyć Zamawiającemu wyłącznie wyroby fabrycznie nowe, wolne od wad, oryginalnie zapakowane.

Wykonawca zobowiązuje się uzgodnić z osobą wymienioną w zał. nr 4. „Odbiorcy – lista jednostek Zamawiającego”, nie później niż **5 dni** od podpisania umowy – koloru zaoferowanych mebli na podstawie zaprezentowanego przez siebie wzornika.

Wykonawca zobowiązany jest do pisemnego zgłoszenia gotowości wykonania prac – **3 dni** przed przystąpieniem do prac, osobie wskazanej w zał. nr 4 „Odbiorcy – lista jednostek Zamawiającego”.

Przed dostawą nowych mebli, Wykonawca zobowiązany jest do wyniesienia starych mebli z meblowanych pomieszczeń do miejsca znajdującego się w tym samym budynku lub przy budynku, wskazanego przez Zamawiającego.

Wykonawca zobowiązuje się do wykonania: prac związanych z wyniesieniem mebli z meblowanych pomieszczeń oraz dostawy, wniesienia, montaż nowych mebli w ciągu **1 dnia** roboczego.

Warunkiem niezbędnym do wystawienia faktury przez Wykonawcę jest bezusterkowy protokolarny odbiór końcowy jakościowy i ilościowy, podpisany przez obie strony bez uwag, wg wzoru zawartego w umowie.

Adres wykonania dostawy wraz z pracami wniesienia, montażu, instalacji oraz wyniesienia mebli z meblowanych pomieszczeń: Szkoła Główna Gospodarstwa Wiejskiego w Warszawie, 02-787 Warszawa, ul. Nowoursynowska 166 bud. 11, POKÓJ 8,9,10,11,12,2,4,6,7, 101, 108,109, 11,17,18,28,30,31,40,62,69,68, 15,121

* Wykonawca składając ofertę zobowiązany jest do podania nazwy producenta, modelu oraz symbolu proponowanego przedmiotu zamówienia.

** Niepotrzebne skreślić – pozostawić jedną z alternatywnych odpowiedzi.

ZDJĘCIE POGLĄDOWE:

Poz. 1



Poz. 2



Poz. 3



Poz. 4



Poz. 5

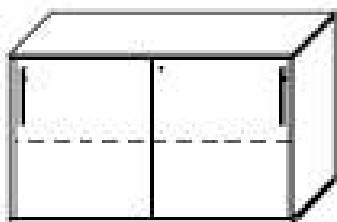

Poz. 6

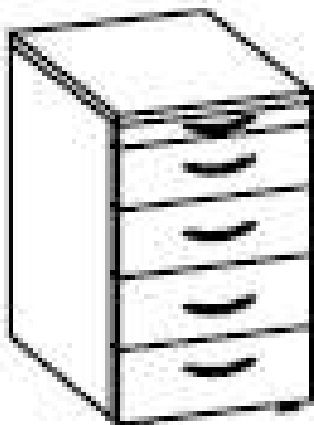

Poz. 7

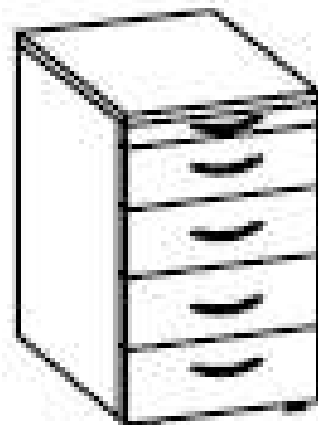

Poz. 8

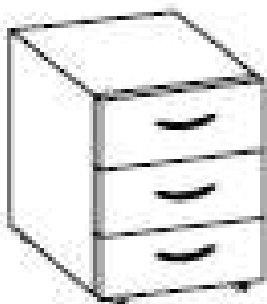

Poz. 9

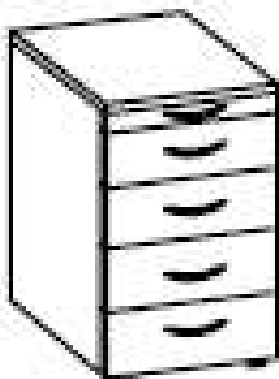

Poz. 10

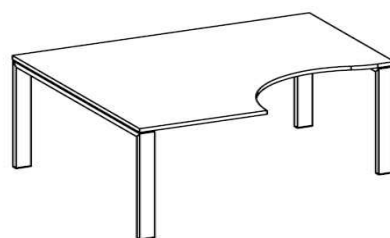

Poz. 11

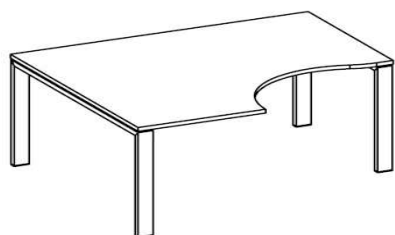

Poz. 12

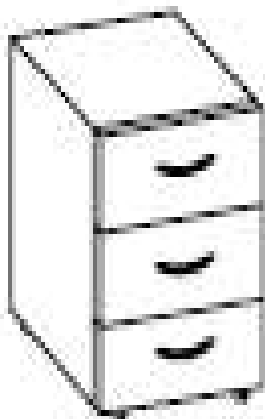

Poz. 13



Poz. 14

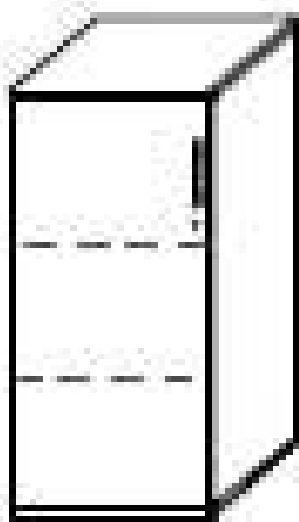

Poz. 15

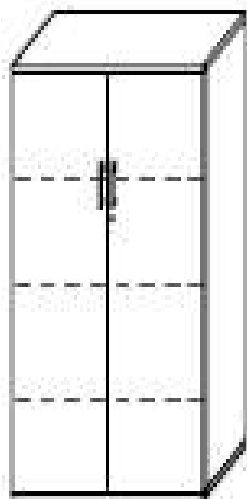

Poz. 16

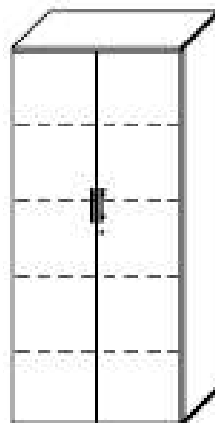

Poz. 17

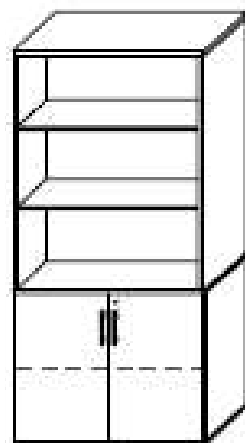

Poz. 18

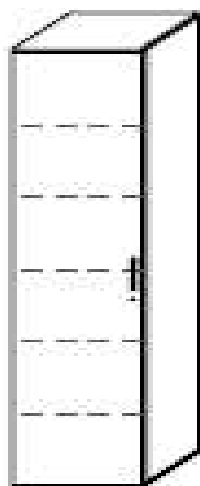

Poz. 19

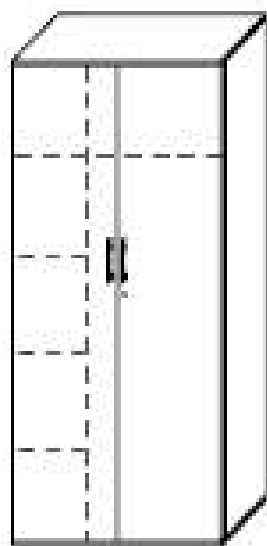

Poz. 20



Poz. 21

Poz. 22

Poz. 23

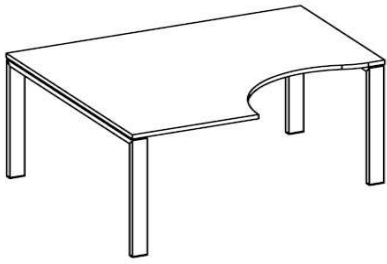

Poz. 24



Poz. 25

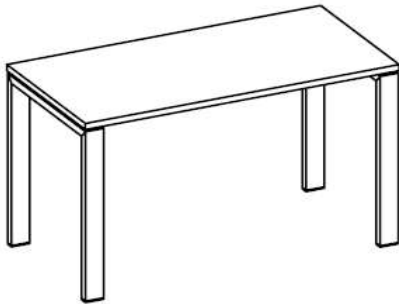
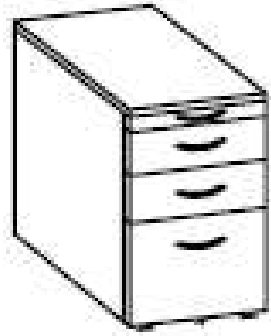

Poz. 26

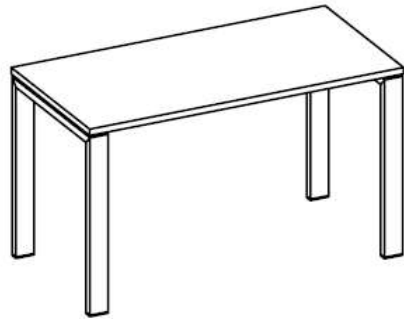

Poz. 27

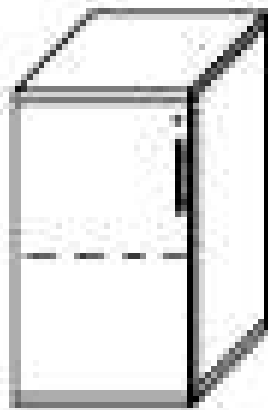
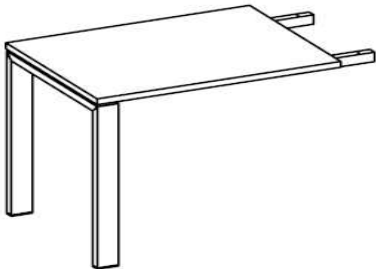

Kalkulacja ceny ofertowej dla Zadania nr 9 -

L.p.	Przedmiot zamówienia	Ilość (szt.)	Cena jednostkowa netto w zł	Wartość netto w zł	VAT %	Wartość VAT w zł	Wartość brutto w zł
1	2	3	4	5=3x4	6	7=5x6	8=5+7
1.	Fotel konferencyjny na kółkach	10	864,50 zł	8 645,00 zł	23%	1 988,35 zł	10 633,35 zł
2.	Krzesło Konferencyjne na 4 nogach z podłokietnikami	20	665,00 zł	13 300,00 zł	23%	3 059,00 zł	16 359,00 zł
3.	Fotel wypoczynkowy	1	1 130,50 zł	1 130,50 zł	23%	260,02 zł	1 390,52 zł
4.	Stół konferencyjny 200x80 cm	4	1 263,50 zł	5 054,00 zł	23%	1 162,42 zł	6 216,42 zł
5.	Szafka niska z drzwiami przesuwanymi	1	997,50 zł	997,50 zł	23%	229,43 zł	1 226,93 zł
6.	Kontener wysoki z zamkiem, okleina buk, 45x60x75cm	1	665,00 zł	665,00 zł	23%	152,95 zł	817,95 zł
7.	Kontener wysoki z zamkiem, okleina buk, 4 szuflady 43,2x80x75cm	1	665,00 zł	665,00 zł	23%	152,95 zł	817,95 zł
8.	Kontener 3 szuflady (dolna 35 cm wysokości) okleina buk z zamkiem 50x50x60cm	1	665,00 zł	665,00 zł	23%	152,95 zł	817,95 zł
9.	Kontener wysoki z zamkiem, okleina buk, 4 szuflady 40x60x75cm	1	665,00 zł	665,00 zł	23%	152,95 zł	817,95 zł
10.	Biurko kątowe 160x120cm lewe	2	1 596,00 zł	3 192,00 zł	23%	734,16 zł	3 926,16 zł
11.	Biurko kątowe 160x120cm prawe	2	1 596,00 zł	3 192,00 zł	23%	734,16 zł	3 926,16 zł
12.	Kontener mobilny 3 szuflady 42,5x52,5x55cm	7	665,00 zł	4 655,00 zł	23%	1 070,65 zł	5 725,65 zł
13.	Kontener wysoki 43,2x60x75cm	4	665,00 zł	2 660,00 zł	23%	611,80 zł	3 271,80 zł

14.	Szafa średnia zamykana 40x43x116,8cm	3	1 276,80 zł	3 830,40 zł	23%	880,99 zł	4 711,39 zł
15.	Szafa Średnia zamykana 80x43x154,3cm	1	1 276,80 zł	1 276,80 zł	23%	293,66 zł	1 570,46 zł
16.	Szafa wysoka zamykana 80x43x192,7cm	3	1 276,80 zł	3 830,40 zł	23%	880,99 zł	4 711,39 zł
17.	Szafa wysoka zamykano-otwarta 80x43x192,7cm	4	1 276,80 zł	5 107,20 zł	23%	1 174,66 zł	6 281,86 zł
18.	Szafa aktowa 60x43x220,9cm	1	1 276,80 zł	1 276,80 zł	23%	293,66 zł	1 570,46 zł
19.	Szafa ubraniowo-aktowa 80x43x192,7cm	3	1 276,80 zł	3 830,40 zł	23%	880,99 zł	4 711,39 zł
20.	Stół okrągły fi 80cm	3	1 263,50 zł	3 790,50 zł	23%	871,82 zł	4 662,32 zł
21.	Biurko kątowe 180x120cm prawe	1	1 596,00 zł	1 596,00 zł	23%	367,08 zł	1 963,08 zł
22.	Fotel obrotowy z zagłówkiem	10	1 130,50 zł	11 305,00 zł	23%	2 600,15 zł	13 905,15 zł
23.	Kontener wysoki 4 szuflady 43,2x80x75cm	2	665,00 zł	1 330,00 zł	23%	305,90 zł	1 635,90 zł
24.	Biurko proste 180x80cm	1	1 263,50 zł	1 263,50 zł	23%	290,61 zł	1 554,11 zł
25.	Biurko proste 160x80	1	1 263,50 zł	1 263,50 zł	23%	290,61 zł	1 554,11 zł
26.	Dostawka z nogami prostokątnymi 120x60	1	997,50 zł	997,50 zł	23%	229,43 zł	1 226,93 zł
27.	Szafka niska zamykana 50x50x95cm	1	997,50 zł	997,50 zł	23%	229,43 zł	1 226,93 zł
2.	RAZEM			87 181,50 zł		20 051,75 zł	107 233,25 zł

Oświadczam(y), iż zapoznałem(liśmy) się z treścią i wymaganiami powyższego opisu przedmiotu zamówienia dla Zadania nr 1, pozycja nr 1 – w pełni go akceptuję(emy) oraz oferuję(emy) za cenę wskazaną w formularzu ofertowym uwzględniającą wymagania opisu.

Warszawa (miejsowość), dnia 22.09.2023 r.

Podpis elektroniczny lub podpis zaufany albo podpis osobisty w postaci elektronicznej.

Załącznik nr 2 do wzoru umowy nr 1/SGGW/2024 stanowiącej załącznik nr 4 do niniejszej SWZ – protokół dostawy

NR SPRAWY: SZP.250.25.2023

Dostawa mebli dla Szkoły Głównej Gospodarstwa Wiejskiego w Warszawie

PROTOKÓŁ DOSTAWY DOTYCZY UMOWY NR 1/SGGW/ 2024

W dniu dzisiejszym dostarczono do Szkoły Głównej Gospodarstwa Wiejskiego w Warszawie niżej wymienione artykuły:

Lp.	Nazwa produktu (nazwa producenta, itp.)	Ilość opakowań	Uwagi
1.			
2.			
3.			
...			
...			

- 1) Powyższy asortyment dostarczony został w stanie nieuszkodzonym i zgodnie ze specyfikacją dostarczoną do umowy nr 1 /SGGW/ 2024
- 2) Dostarczone artykuły są fabrycznie zapakowane przez producenta, nieuszkodzone
- 3) Zamawiający dokonał odbioru wszystkich wymienianych powyżej artykułów.

....., dnia

.....
(Upoważniony pracownik Wykonawcy)

.....
(Upoważniony przedstawiciel SGGW)

Podpis elektroniczny lub podpis zaufany albo podpis osobisty w postaci elektronicznej

Dane identyfikacyjne formularza ofertowego

Numer wersji formularza ofertowego: 1

Data udostępnienia formularza ofertowego: 2023-09-21

I. Dane podstawowe

Nazwa zamówienia/umowy ramowej: Dostawa mebli dla Szkoły Głównej Gospodarstwa Wiejskiego w Warszawie

Identyfikator postępowania: ocds-148610-ed410b65-57a4-11ee-9aa3-96d3b4440790

Numer referencyjny postępowania: SZP.250.25.2023

Rodzaj oferty: Oferta

II. Zamawiający

Nazwa (firma) zamawiającego: SZKOŁA GŁÓWNA GOSPODARSTWA WIEJSKIEGO W WARSZAWIE

Oddział zamawiającego: Sekcja Zamówień Publicznych

Krajowy numer identyfikacyjny: REGON 000001784

II.1 Zamawiający Adres

Ulica: ul. Nowoursynowska 166

Miejscowość: Warszawa

Kod pocztowy: 02-787

Województwo: Mazowieckie

Kraj: Polska

III. Wykonawca

Nazwa (firma) wykonawcy: TRONUS POLSKA SPÓŁKA Z OGRANICZONĄ ODPOWIEDZIALNOŚCIĄ

Krajowy numer identyfikacyjny: REGON 146196211

Status Wykonawcy: Mikroprzedsiębiorstwo

III.1 Wykonawca Adres

Ulica: ul. Juliana Konstantego Ordona 2A

Miejscowość: Warszawa

Kod pocztowy: 01-237

Województwo: mazowieckie

Kraj: Polska

Telefon: 223536677

Faks:

Adres poczty elektronicznej: dzp@tronus.pl

Adres strony internetowej
wykonawcy:

III.2 Wykonawca dane osoby reprezentującej

Czy wykonawca jest reprezentowany przez pełnomocnika: TAK NIE

Dane osoby reprezentującej (imię i nazwisko, podstawa reprezentacji - pełnomocnictwo, KRS, umowa spółki, inne): Paulina Król - pełnomocnik

III.3 Wykonawca Osoba do kontaktu

Dane osoby do kontaktu (imię i nazwisko, email, telefon): Paulina Król, dzp@tronus.pl 223536677

IV. Oświadczenia

Oświadczenie wykonawcy o spełnieniu obowiązku informacyjnego z art. 13 lub 14 Rozporządzenia Parlamentu Europejskiego i Rady 2016/679. (Klauzula RODO): TAK NIE

Treść oświadczenia*:

Oświadczam, że wypełniłem obowiązki informacyjne przewidziane w art. 13 lub art. 14 RODO wobec osób fizycznych, od których dane osobowe bezpośrednio lub pośrednio pozyskałem w celu ubiegania się o udzielenie zamówienia publicznego w niniejszym postępowaniu.

Wykonawca załącza do oferty oświadczenie o braku podstaw wykluczenia: TAK

Wykonawca załącza do oferty przedmiotowe środki dowodowe: TAK NIE

Przedmiotowe środki dowodowe:

Informacje dodatkowe:

1) Zamawiający żąda, by wykonawca złożył wraz z ofertą następujące, przedmiotowe środki dowodowe:

a) Dotyczy ZADANIE 1 POZ. NR 2 - Ergonomiczne krzesło biurowe obrotowe dla BWM –6 szt. Wymagany atest wytrzymałości. b) Dotyczy ZADANIE 7 POZ.NR 1 - Krzesło komputerowe do pokoi studenckich (ZDS-1,2,3,4,5, 7) – 400 szt Wymagane atesty/badania w j. polskim potwierdzające: odporność na ścieranie min. 50 000 cykli Martindale'a c) Dotyczy ZADANIE 7 POZ.NR 2 - Fotele do recepcji i biur (ZDS-1, 2, 3, 4, 5, 6) – 22 szt. Wymagane atesty/badania w j. polskim potwierdzające: odporność na ścieranie min. 20 000 cykli Martindale'a d) Dotyczy ZADANIA 9, POZ. NR 1 - Meble do wyposażenia pokoi dla pracowników Kwestury • Lp. 1: – Fotel tapicerowany tkaniną z włókna 100% poliester, gramatura min. 320g/m² z atestami: higienicznym, trudnopalności EN 1021:1:2 lub równoważne, ścieralności min. 180 000 cykli (PN-EN ISO 12947-2) , odporności na piling 5 (EN ISO 12945-2), odporność barwy na tarcie 4-5 (PN EN 14465:2005), oznaczenie formaldehydu (PN-EN ISO 14184-1), odporność barwy na działanie potu – 5 (PN-EN ISO 105-E04), odporność barwy na rozpuszczalniki organiczne 5 (PN-EN ISO) lub równoważne. – Fotel produkowany w oparciu o zintegrowany system zarządzania określony w normach ISO 9001:2015 ISO 14001:2015 ISO 45001:2018 lub równoważne. (jakość, środowisko, bezpieczeństwo i higiena pracy) potwierdzone dołączonymi certyfikatami, wystawionymi przez

niezależną, akredytowaną jednostkę uprawnioną do wydawania tego rodzaju zaświadczeń. Jako jednostkę akredytowaną uznaje się każdą jednostkę badawczą i certyfikującą posiadającą akredytację krajowego ośrodka certyfikującego – w przypadku Polski jest to Polskie Centrum Akredytacji (PCA), w przypadku certyfikatów wystawionych przez kraj zrzeszony w Unii Europejskiej, jako jednostkę akredytowaną uznaje się każdą jednostkę badawczą i certyfikującą posiadającą akredytację odpowiednika PCA w tym kraju.

- Lp. 2: – Oparcie krzesła posiada membranę o parametrach nie gorszych niż: Skład: 66% Poliester , 34 % Poliamid; Ścieralność: 90 000 cykli Martindale wg PN-EN ISO 12947-2:2017; Trudnopalność wg PN-EN ISO 12947-2:2017-2; Odporność na światło 7 wg EN ISO 105-B02; Gramatura 210 g/m² lub równoważne. – Siedzisko tapicerowane tkaniną o parametrach nie gorszych: Ścieralność: 150 000 cykli Martindale; Trudnopalność według normy BN EN 1021/1-2, Crib 5; Odporność na pilling: 5; Skład: poliester 92% +Acryl 8%; Gramatura: 250 g/m²; Odporność na światło: 6 lub równoważne. – Wyniki badań zgodności z normą PN-EN 1728:2012, 16139:2013_07, PN EN 1022:2007 lub równoważne w zakresie wymiarów, wymagań wytrzymałościowych oraz bezpiecznych rozwiązań konstrukcyjnych. Opinie winny być wystawione przez niezależne certyfikowane laboratorium badawcze. Potwierdzenie dokumentami parametrów tapicerki.
- Lp. 3: – Fotel tapicerowany tkaniną o udokumentowanych parametrach nie gorszych niż: Ścieralność: 70 tys. cykli Martindale; Trudnopalność: EN 1021-1:2006, EN 1021-2:2006, BS 7176:2007, BS 5852:2006 (CRIB 5) lub równoważne; Odporność na światło: 7 (EN ISO105:B02:2014 lub równoważna); Gramatura: 250g/m²; Skład: 100% poliester Trevira CS – Wyniki badań zgodności z normą PN-EN 1728:2012, 16139:2013_07, PN EN 1022:2007 lub równoważne w zakresie wymiarów, wymagań wytrzymałościowych oraz bezpiecznych rozwiązań konstrukcyjnych. Opinie winny być wystawione przez niezależne certyfikowane laboratorium badawcze. Potwierdzenie dokumentami parametrów tapicerki.
- Lp. 4 – Lp. 19; Lp. 21; Lp. 23-Lp. 25; Lp. 27: – Płyta użyta do

produkcji mebla laminowana, impregnowanym laminatem, trójwarstwowa, atestowana - musi posiadać atest na higieniczność zgodny z normą E1-EN-PN14322 lub równoważne. • Lp. 22: – Siedzisko tapicerowane tkaniną o parametrach nie gorszych niż: Skład - 100% Xtreme FR. (ognioodporny poliester); Gramatura - 310 gr / m₂ +/- 5%; Odporność na światło - EN ISO 105 B02: 1996 6 lub równoważne; Odporność na ścieranie - 100 000 cykli Martindale, BS EN 14465 – BS EN ISO 12947-2 lub równoważne; Odporność ogniowa - DIN EN 1021: 1994-01 Part 1, DIN EN 1021: 1994-01 Part 2,; BS 5852 P2 CRIB 5, NF-P-92-503 M1 / DIN 4102 B1 lub równoważne. – Oparcie tapicerowane siatką o parametrach nie gorszych niż: Skład - 100% Poliester; Gramatura - 350 gr / m₂ +/- 5%; Odporność na światło - UNI EN ISO 105 B02 6+; Odporność na ścieranie - 50 000 cykli Martindale, UNI EN ISO 12947; Odporność ogniowa - DIN EN 1021: 1994-01 Part 1, DIN EN 1021: 1994-01 Part 2 lub równoważne.

Deklaracja Wykonawcy:

V. Zamówienie zastrzeżone

Nie dotyczy

VI. Tajemnica przedsiębiorstwa

Oferta zawiera tajemnicę przedsiębiorstwa: TAK NIE

Informacje stanowiące tajemnicę przedsiębiorstwa zawarte są w następujących dokumentach (załącznikach do oferty):

Uzasadnienie zastrzeżenia informacji jako tajemnicy przedsiębiorstwa zawarte jest w następującym dokumencie (załączniku do oferty):

VII. Katalog elektroniczny

Wykonawca załącza do oferty katalog elektroniczny: TAK NIE

VIII. Kryteria oceny ofert

Część 1

Kod waluty: PLN

Rodzaj kryterium: Cena

Cena*: 55.211,63 PLN

Wartość słownie: pięćdziesiąt pięć tysięcy dwieście jedenaście złotych 63/100

Rodzaj kryterium: Kryterium jakościowe - inne.

Termin realizacji zamówienia*: 20,00

Część 2

Kod waluty: PLN

Rodzaj kryterium: Cena

Cena*: 18.076,70 PLN

Wartość słownie: osiemnaście tysięcy siedemdziesiąt sześć złotych 70/100

Rodzaj kryterium: Kryterium jakościowe - inne.

Termin realizacji zamówienia*: 20,00

Część 3

Kod waluty: PLN

Rodzaj kryterium: Cena

Cena*: 1.390,52 PLN

Wartość słownie: jeden tysiąc trzysta dziewięćdziesiąt złotych 52/100

Rodzaj kryterium: Kryterium jakościowe - inne.

Termin realizacji zamówienia*: 20,00

Część 4

Kod waluty: PLN

Rodzaj kryterium: Cena

Cena*: 5.480,27 PLN

Wartość słownie: pięć tysięcy czterysta osiemdziesiąt złotych 27/100

Rodzaj kryterium: Kryterium jakościowe - inne.

Termin realizacji zamówienia*: 20,00

Część 5

Kod waluty: PLN

Rodzaj kryterium: Cena

Cena*: 11.778,48 PLN

Wartość słownie: jedenaście tysięcy siedemset siedemdziesiąt osiem złotych 48/100

Rodzaj kryterium: Kryterium jakościowe - inne.

Termin realizacji zamówienia*: 20,00

Część 6

Kod waluty: PLN

Rodzaj kryterium: Cena

Cena*: 2.126,67 PLN

Wartość słownie: dwa tysiące sto dwadzieścia sześć złotych 67/100

Rodzaj kryterium: Kryterium jakościowe - inne.

Termin realizacji zamówienia*: 20,00

Część 7

Kod waluty: PLN

Rodzaj kryterium: Cena

Cena*: 586.797,33 PLN

Wartość słownie: pięćset osiemdziesiąt sześć tysięcy siedemset dziewięćdziesiąt siedem złotych 33/100

Rodzaj kryterium: Kryterium jakościowe - inne.

Termin realizacji zamówienia*: 20,00

Część 8

Kod waluty: PLN

Rodzaj kryterium: Cena

Cena*: 52.692,34 PLN

Wartość słownie: pięćdziesiąt dwa tysiące sześćset dziewięćdziesiąt dwa złote 34/100

Rodzaj kryterium: Kryterium jakościowe - inne.

Termin realizacji zamówienia*: 20,00

Część 9

Kod waluty: PLN

Rodzaj kryterium: Cena

Cena*: 107.233,25 PLN

Wartość słownie: sto siedem tysięcy dwieście trzydzieści trzy złote 25/100

Rodzaj kryterium: Kryterium jakościowe - inne.

Termin realizacji zamówienia*: 20,00

IX. Obowiązek podatkowy

Wybór ofert będzie prowadził do powstania u zamawiającego obowiązku podatkowego: TAK NIE

Nazwa i wartość towaru lub usługi, której dostawa lub świadczenie będzie prowadzić do powstania obowiązku podatkowego:

X. Sposób realizacji zamówienia

Nie dotyczy

XII. Lista załączników

Lista załączników:



Signed by /
Podpisano przez:

Paulina Król

Date / Data:
2023-09-22
11:29

Załącznik nr 4 do wzoru umowy nr 1/SGGW/2024

NR SPRAWY: SZP.250.25.2023

Dostawa mebli dla Szkoły Głównej Gospodarstwa Wiejskiego w Warszawie

Odbiorcy – lista jednostek wewnętrznych Zamawiającego.

Wykaz jednostek zamawiających poszczególne przedmioty zamówienia wraz z wykazem osób odpowiedzialnych za realizację zamówienia:

ZADANIE 5 - Meble różne – biurka, siedziska , krzesła i produkty z nimi związane i ich części dla Biura Promocji

POZ. 1 – Biurka –4 szt.

Adres wykonania dostawy wraz z pracami wniesienia, montażu, instalacji oraz wyniesienia mebli z meblowanych pomieszczeń: Szkoła Główna Gospodarstwa Wiejskiego w Warszawie,
02-787 Warszawa, ul. Nowoursynowska 166 bud. 10, POKÓJ 2,6
lic. Paweł Gruba, e mail: promocja@sggw.edu.pl, Tel.: (22) 59 31007

POZ. 2 – Krzesła biurowe –4 szt.

Adres wykonania dostawy wraz z pracami wniesienia, montażu, instalacji oraz wyniesienia mebli z meblowanych pomieszczeń: Szkoła Główna Gospodarstwa Wiejskiego w Warszawie,
02-787 Warszawa, ul. Nowoursynowska 166 bud. 10, POKÓJ 2,6
lic. Paweł Gruba, e mail: promocja@sggw.edu.pl, Tel.: (22) 59 31007

DANE DO REALIZACJI ZAMÓWIENIA		
DOSTAWA	Nazwa	BIURO PROMOCJI
	Budynek	10 (PRAWA PODKÓWKA)
	Ulica	NOWOURSYNOWSKA 166
	Kod + miasto	02-787 WARSZAWA
	Pokój	10
	Piętro	PARTER
	Czy jest winda ?	NIE
Godziny dostaw	8-16	
Czy można w innych godzinach wcześniej lub później ?	NIE	
Osoba odpowiedzialna za odbiór towaru	Imię i Nazwisko	PAWEŁ GRUBA
	Telefon	/022/ 8531007
	Telefon komórkowy	
	Mail	pawel_gruba@sggw.edu.pl

Osoba zastępująca	Imię i Nazwisko	KAROL KOŁODZIEJCZAK
-------------------	-----------------	---------------------

Potwierdzenie wykonanej operacji

w systemie bankowo ci internetowej PekaoBiznes24

Dane wła ciciela rachunku

Nazwa wła ciciela	SZKOŁA GŁÓWNA GOSPODARSTWA WIEJSKIEGO W WARSZAWIE	Adres wła ciciela	UL. NOWOURSYNOWSKA 166, 02-787 WARSZAWA
Rachunek wła ciciela	77 1240 6003 1111 0000 4942 8931		

Dane kontrahenta/zleceńiodawcy

Nazwa	TRONUS POLSKA SP. Z O. O. ORDONA 2A	Adres	01-237 WARSZAWA
Rachunek	PL20 1030 0019 0109 8530 0043 2771		

Szczegóły operacji

Data waluty	22.12.2023
Data ksi gowania	22.12.2023
Kwota	588,92 PLN
Tytuł operacji	ZABEZPIECZENIE NALEŻYTEGO WYK.UMOWYDŁA ZADANIA NR 5 MEBLE RÓŻNE SZP .250.25.202 DWP:231221
Kod operacji	051
Opis kodu operacji	Wpłata/przych.pol. przelewu
Referencje banku	XLV0001846417646
Informacje dodatkowe	null DWP:231221

Data wystawienia

04.01.2024 09:05

Strona 1/1

W rozliczeniach transgranicznych należy używać numeru rachunku IBAN oraz kodu BIC.

Numer IBAN tego rachunku: PL77 1240 6003 1111 0000 4942 8931; kod BIC Banku Pekao SA: PKOPPLPW.

Bank Polska Kasa Opieki Spółka Akcyjna z siedzibą w Warszawie, ul. Żubra 1, 01-066 Warszawa wpisany pod numerem KRS: 0000014843 do Rejestru Przedsiębiorców, prowadzonego przez Sąd Rejonowy dla m. st. Warszawy, XII Wydział Gospodarczy Krajowego Rejestru Sądowego; NIP: 526-00-06-841; wysokość kapitału zakładowego i kapitału wpłaconego: 262 470 034 złotych, według stanu na dzień 28 grudnia 2012 r.; Środki zgromadzone w Banku Pekao S.A. (dalej: Bank) na rachunkach bankowych objęte są gwarancją Bankowego Funduszu Gwarancyjnego (dalej: BFG) do kwoty w złotych stanowiącej równowartość 100 000 euro łącznie dla środków zgromadzonych na wszystkich rachunkach bankowych Klienta prowadzonych przez Bank oraz innych środków zgromadzonych w Banku które spełniają warunek objęcia gwarancją BFG, z zastrzeżeniem iż szczegółowe zasady gwarancji BFG, w tym:

- lista podmiotów, których środki zostały wyłączone spod ochrony (Skarb Państwa, NBP, BFG, niektóre podmioty sektora publicznego i finansowego),
- lista środków, które nie podlegają ochronie BFG (środki wpłacone tytułem udziałów, wpisowego i wkładów członkowskich do spółdzielni, pieniądź elektroniczny, środki otrzymane w zamian za pieniądź elektroniczny oraz niektóre depozyty do wysokości 2,5 euro),
- wykaz innych środków gwarantowanych przez BFG, oraz
- wykaz sytuacji, w których ochronie BFG mogą podlegać środki powyżej wskazanej łącznej kwoty gwarancji;

określone zostały w "Arkuszu Informacyjnym dla Deponentów" oraz w "Informacji dotyczącej trybu i warunków otrzymania świadczenia pieniężnego na podstawie ustawy z dnia 10 czerwca 2016 r. o Bankowym Funduszu Gwarancyjnym, systemie gwarantowania depozytów oraz przymusowej restrukturyzacji", które dostępne są w każdym oddziale Banku Pekao S.A. oraz na stronie www.pekao.com.pl.

Dokument sporządzony elektronicznie na podstawie Art. 7 ust. 1 i 2 Ustawy Prawo bankowe, Art. 60 kc, Art. 20 ust. 2 i 5 Ustawy o rachunkowości. Nie wymaga stempla i podpisu.